

2024

fetra[®]
●●●●

Transportmiddelen



ROLLERS & LICHTE WAGENS • MAGAZIJNWAGENS • STEEK-VATEN & BANDENWAGENS • WIELEN • HEFWAGENS

➤	Voorwoord Algemene informatie over fetra / kwaliteitskenmerken	2 – 10
➤	GREY EDITION Een selectie van onze hardlopers in de trendkleur antracietgrijs RAL 7016	11 – 20
➤	Rollers en lichte wagens Greeprollers / magazijnwagens / opklapbare wagens	21 – 29
➤	Magazijnwagens MultiVario wagens / tafelwagens / werkplaatswagens / lessenaars / etagewagens / pakketwagens	30 – 63
➤	ESD-transportmiddelen ESD-steekwagens / ESD-wagens / ESD-eurobakkenwagens	64 – 71
➤	Speciale wagens Dossierwagens / kastwagens / orderverzamelwagens / eurobakkenwagens / Super-MultiVario-wagens / draagarmwagens / platenwagens	72 – 120
➤	Bakken Afvalbakken / kantelbakken / kiepbakken	121 – 125
➤	Pallettransport Onderwagens / routetrein / trolleys	126 – 131
➤	Handwagens Handwagens / handtrekwagens	132 – 138
➤	Steekwagens Stalen steekwagens / aluminium steekwagens / pakketrollers / trappensteekwagens / stoelensteekwagens / apparaten steekwagens / vatentransport / gasflessenwagens	139 – 163
➤	Bandentransport Bandenrollers / banden steekwagens / bandenwagens	164 – 167
➤	Hefwagens Handpallettrucks / stapelaars / heftafels / machineheffers / onderzetrollers / meubelhefrollers / hoekrollers	168 – 178
➤	Banden, wielen en toebehoren Banden / zwenkwielen / bokwielen / dodemansrem / elektro aandrijving / TOTALSTOP- centraal remsysteem / laadvlakken / vervangende onderdelen / meerprijs artikelen	178 – 186
➤	Index Trefwoordregister	187

> Tafelwagens met staalplaat

In diverse uitvoeringen



Pagina 37-38

> ESD-Tafelwagen

Etages van staalplaat, vlak en met rand



Pagina 67

> Palletonderwagens

Met polyurethaan wielen



Pagina 127

> Etagewagen

Met deuren



Pagina 58

> Compacte steekwagen "Wuppi"

En toebehoren



Pagina 150

> Wielen

Nieuwe wielen in het exclusieve fetra design



Pagina 178-179



◀◀ fetra-Ondernemingsfilm

► Kwaliteit „Made in Germany“

fetra is een familiebedrijf, dat overduidelijk aan de hoge Duitse verwachtingen voldoet. Met gevoel voor constructie en materiaal ontwikkelen wij innovatieve transportmiddelen in een moderne productieomgeving. Ons omvangrijke programma met meer dan 1.000 producten weerspiegelt decennia lange ervaring en is bijna zonder uitzondering „Made in Germany“.



► Gegarandeerde perfecte afwerking

fetra transportmiddelen worden zeer efficiënt en nauwkeurig met behulp van de moderne productieapparatuur gefabriceerd. Voor het poedercoaten worden alle producten door middel van kogelstralen nauwkeurig voorbehandeld. Deze milieuvriendelijke afwerking garandeert een lange levensduur en een permanent goede uitstraling. Daarop geven wij u ons woord – en bijna zonder uitzondering 10 jaar garantie!

► Top service en snelle levering

Optimale logistiek! Ons grote magazijn en een uitgewerkt logistiek concept maken het mogelijk ook in tijden van hoge belasting snel te reageren en snel te leveren. Wij zijn alleen tevreden als u dat ook bent!



» fetra op internet

Bezoek ons op internet en ontdek meer gedetailleerde informatie, productfilms, foto's of PDF-artikelgegevensbladen om te downloaden en te delen. Zie ook onze nieuwe login omgeving voor andere nuttige diensten. Nieuw dit jaar is onze chatfunctie. Als u vragen heeft of ons feedback wil geven, zijn we heel gemakkelijk voor u bereikbaar. Kijk verder op www.fetra.nl



» Catalogus portaal

In onze catalogus portaal vindt u al onze gedrukte documenten als online versie. Catalogi, brochures en flyers als praktische bladerbare weergave of als PDF download. Gebruik de paperclip functie om pagina's toe te voegen en stuur ze naar uw klanten.

www.fetra.nl/catalogus



» Mediatheek

Ontdek in onze mediatheek toepassingsfilms over onze producten en ervaar ze live terwijl ze in gebruik zijn.

www.fetra.nl/mediatheek

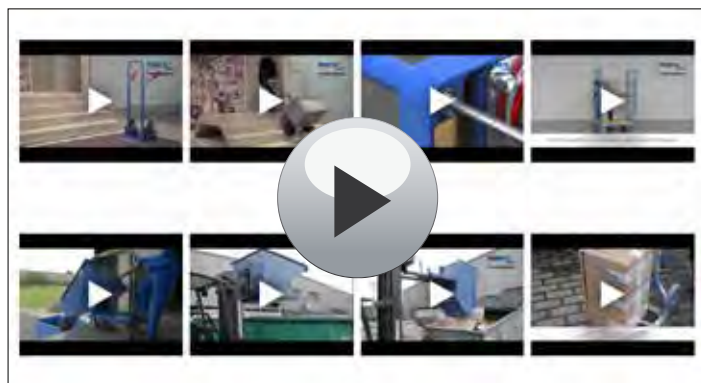

» Themawerelden

In de fetra themawerelden vindt u onze transportoplossingen per thema gesorteerd op een doelgroep. Zo heeft u bv. vatentransport of automotieve producten overzichtelijk in een eigen categorie.

www.fetra.nl/themawerelden



» Advies op locatie

Voor ieder intern transportprobleem een oplossing bieden. Dat is ons doel! Onze vakhandelspartners in uw regio adviseren u graag!

www.fetra.nl/dealers





Film modulair systeem bekijken ►►

► Veelzijdigheid en functionaliteit

Veel van de fetra transportmiddelen worden in een modulair systeem aangeboden. De systeemdelen worden eenvoudig in elkaar gestoken en geschroefd. Hierdoor laat het fetra MultiVario systeem zich veelvuldig veranderen, omwisselen en aanvullen. Dankzij dit fetra Steek- en Schroef-principe met tweepunts bevestiging doet de stabiliteit niet onder voor een gelaste constructie!



► Laadvlak afmetingen

Lengte x breedte

Laadvlak: 850 x 500 mm

Laadvlak: 1.000 x 600 mm

Laadvlak: 1.000 x 700 mm

Laadvlak: 1.200 x 800 mm

► Wielen

Lichtlopende TPE wielen met kogellager. Zeer geringe rij-, rol- en zwenkweerstand. Streeploze wielen. Geruisarme loop op effen ondergronden.

► Constructie

Stalen buis en gelast profielstaal, elegante frameconstructie met ronde hoeken.

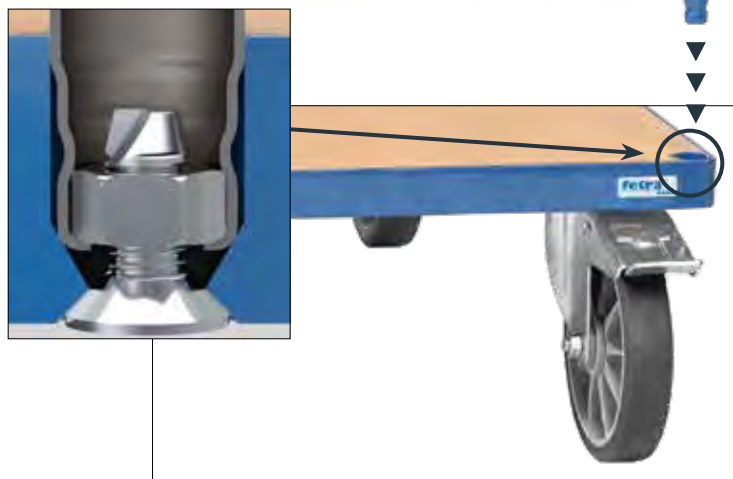

› Poedercoating

Optimale voorbereiding van het oppervlak door kogelstralen. Deze complexe behandeling garandeert de perfecte hechting van de poedercoating. Het toegepaste kwaliteits poeder is oplosmiddelvrij en heeft een zeer hoge mechanische en chemische bestendigheid. Deze hoogwaardige afwerking garandeert een lange levensduur en een mooi en robuust aanzien.



› Uitvoeringen

Verschillende keuzemogelijkheden



› Toebehoren

- Stootrand
- Geleidingsrollen
- Schrijfplank
- Draadkorf
- Softgrip duwbeugel
- Dodemansrem
- Klapbare duwbeugel
- Elektro aandrijving
- Watervast platform
- PVC platform
- Scannerhouder
- Afvalzakhouder
- Flessenhouder
- Papierrolhouder
- Dissel en koppeling voor
- Alternatieve wieluitrustingen
- En veel meer ...

› Wanden

- Kopwanden van houten
- Kopwanden van draadgaas
- Duwbeugels
- Rongen
- En veel meer ...



► SERIEMATIG: de fetra-TPE-wielen

Wielen met TPE rubber (thermoplastisch elastomeer) bieden op effen ondergronden veel voordelen. De inspanning voor transporten wordt aanzienlijk geminimaliseerd: met lichte inspanning kunnen zelfs zware lasten comfortabel, veilig en geruisloos getransporteerd worden. De fetra-TPE-wielen met kogellager in een beschermd design zijn conform de PAK EU-verordening 1272/2013.



- **Zeer geringe rij-, rol- en zwenkweerstand**
- **Geruisloze loop op effen ondergronden**
- **Donkergrijze wielen, ongevoelig voor vuil**
- **Wielen ondanks de donkere kleur streeploos**
- **Dubbelzijdig afgedicht onderhoudsvrij kogellager**
- **Conform de PAK EU-verordening 1272/2013**
- **Draadbescherming voorkomt het omwikkelen van de wielas met draden**
- **Attractief en individueel fetra-design**
(Europees design beschermingsrecht © EU 00134689.4-001/00134689.4-003)



► TOTALSTOP – het fetra centrale remsysteem

Innovatief, comfortabel, ergonomisch en veilig: het door fetra ontwikkelde remsysteem laat zich met slechts één voetbeweging eenvoudig vergrendelen of ontgrendelen. Naast het draaien van de wielen wordt bovendien de zwenkbeweging van beide zwenkwielen veilig vergrendeld. Gevaarlijke situaties door uitzwenken van de geremde wagen wordt hierdoor vermeden. Door de centrale plaatsing is het rempedaal altijd in het zicht van de gebruiker en kan in iedere wielrichting bediend worden. De wielblokkering van rubber werkt op alle bandenmaterialen en is zeer eenvoudig af te stellen.



- **Innovatief**
Met slechts één voetbeweging wordt de wieldraaiing en de zwenkbeweging van beide zwenkwielen geblokkeerd
- **Comfortabel**
Het rempedaal blijft altijd in het zicht van de gebruiker. Remmen in iedere wielrichting mogelijk
- **Ergonomisch**
Licht te ontgrendelen rem door de grote bodenvrijheid van het pedaal
- **Veilig**
Wielblokkering van rubber. Hoge remkracht op alle bandenmaterialen, eenvoudig instelbaar
- **Europees patent EP 2743097**



Meerprijs zie pagina 183

Voor alle met het TOTALSTOP logo gekenmerkte transportmiddelen.

FIXSTOP - de nieuwe fetra centrale richtingvergrendeling

FIXSTOP is de bijzonder comfortabele richtingvergrendeling van fetra. In plaats van de standaard 2 bokwielen, 2 synchroon vergrendelbare zwenkwielen. De zwenkbeweging van beide zwenkwielen laat zich door de bediening van het centrale pedaal aan beide lange zijden comfortabel in een raster $4 \times 90^\circ$ vergrendelen. Hierdoor verkrijgt de gebruiker met slechts één voetbeweging de keuze tussen de wendbaarheid met 4 zwenkwielen en de spoorstabiliteit van een wagen met 2 zwenk- en 2 bokwielen. Te bedienen vanuit elke wielpositie.

Meerprijs per set voor wagens met TPE banden vanaf 450 mm breedte.



Centraal te bedienen

Het FIXSTOP pedaal kan aan beide lange zijden met slechts één voetbediening bedient worden.

Flexibel

360° wendbaarheid en indien nodig te vergrendelen als een bokwiel.

Innovatief

Slank en modern ontwerp.

Duits patent 10 2016 110 300

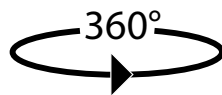

Pedaal
ontgrendeld

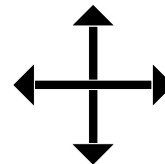

Pedaal
vergrendeld

Meerprijs zie pagina 184

Voor alle met een FIXSTOP logo gekenmerkte transportmiddelen.

fetra - individuele richtingvergrendeling

Het conventionele richting vergrendelingssysteem van fetra. In plaats van de standaard 2 bokwielen, 2 afzonderlijk vergrendelbare zwenkwielen. De zwenkbewegingen van deze wielen kunnen vanaf één lange zijde afzonderlijk worden geregeld door de vaststaande bedienhendel in een raster van $4 \times 90^\circ$ te vergrendelen. Hierdoor is een goede rechte loop in lengte- en dwarsrichting mogelijk. In iedere wielpositie te bedienen.

Meerprijs per set voor wagens met TPE banden.



Individueel te bedienen

Hierdoor naar wens individueel instelbaar.

Flexibel

360° wendbaarheid en indien nodig te vergrendelen als een bokwiel.

Trappedaal omwisselbaar

Trappedaal standaard van de zijkant te bedienen. Bij het 180° draaien van het wiel ook vanaf de kopwand te bedienen.

Duits patent 10 2016 110 300

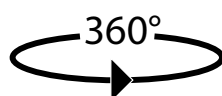

Bedienhendel
ontgrendeld

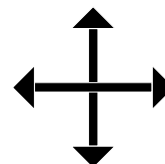

Bedienhendel
vergrendeld

Meerprijs zie pagina 184



	TPE-wielen	Polyamide wielen	Luchtbanden	Massief rubber wielen
Rij-, rol- en zwenkweerstand	Zeer gering	Zeer gering	Gemiddeld	Gering
Rijgeluid	Gering op effen ondergronden	Hoog op nagenoeg alle ondergronden	Extreem gering op alle ondergronden	Gering op nagenoeg alle ondergronden
Elasticiteit	Weinig elastische loop	Onelastische harde loop	Zeer elastische loop	Elastische loop
Vuilgevoeligheid	Ongevoelig	Zeer gevoelig	Ongevoelig	Ongevoelig
Lagers	Bijzonder licht lopende kogellager	Licht lopende rollager	Licht lopende rollager	Licht lopende rollager
Draagvermogen	Voor een gemiddeld draagvermogen	Voor een gemiddeld tot hoog draagvermogen	Voor een gemiddeld tot hoog draagvermogen	Voor een gemiddeld draagvermogen
Streeploos	Streeploos	Streeploos	Optioneel mogelijk	Optioneel mogelijk
Ondergrondeigenschappen	Voor effen ondergronden geschikt	Voor effen ondergronden geschikt	Voor effen en oneffen ondergronden geschikt	Voor effen en licht oneffen ondergronden geschikt
Kenmerken	Prijsgunstige en licht lopende wielen op effen ondergronden, streeploos op gevoelige ondergronden	Gunstige wielen met een hoog draagvermogen, zeer gering rijcomfort; verregaand bestand tegen zout, zuren en logen	Ideaal voor de inzet op slechte ondergronden, ook voor buitengebruik	Prijsgunstige en universeel inzetbare wielen voor een gemiddeld draagvermogen
Kosten	Standaard wielen – zonder meerprijs zie pagina 180	Meerprijs op standaard wielen zie pagina 184	Meerprijs op standaard wielen zie pagina 184	Als standaard niet meer leverbaar



	Elektrisch geleidende TPE-wielen	Massief streeploze wielen	Polyurethaan wielen	Elastische streeploze wielen
Rij-, rol- en zwenkweerstand	Zeer gering	Gering	Zeer gering	Gering
Rijgeluid	Gering op effen ondergronden	Gering op nagenoeg alle ondergronden	Gering op nagenoeg alle ondergronden	Extreem gering op alle ondergronden
Elasticiteit	Weinig elastische loop	Elastische harde loop	Elastische loop	Zeer elastische loop
Vuilgevoeligheid	Ongevoelig	Zeer gevoelig	Beperkt gevoelig	Ongevoelig
Lagers	Bijzonder licht lopende precisie kogellager	Licht lopende rollager	Bijzonder licht lopende kogellager	Bijzonder licht lopende kogellager
Draagvermogen	Voor een gemiddeld draagvermogen	Voor een gemiddeld draagvermogen	Voor een hoog draagvermogen	Voor een hoog draagvermogen
Streeploos	Streeploos	Streeploos	Streeploos	Streeploos
Ondergrondeigenschappen	Voor effen ondergronden geschikt	Voor effen en licht oneffen ondergronden geschikt	Voor effen en licht oneffen ondergronden geschikt	Voor effen en oneffen ondergronden geschikt
Kenmerken	Speciale wielen om statistische oplading te voorkomen	Prijsgunstige wielen voor een gemiddeld draagvermogen, streeploos dus ook voor gevoelige ondergronden	Bijzonder hoogwaardige en resistente wielen met een hoog draagvermogen; bestand tegen veel agressieve stoffen	Zeer comfortabel door licht elastische loop; goed voor veel overrijden van groeven en drempels. Lange levensduur
Kosten	Meerprijs op standaard wielen zie pagina 184	Zie pagina 181	Meerprijs op standaard wielen zie pagina 184	Meerprijs op standaard wielen zie pagina 184

Waar hangt het vanaf?

Een hoogwaardige wieluitrusting is essentieel voor de doelgerichte inzet van een transportmiddel. fetra gebruikt verschillende wielen en lagers – welke afhankelijk van ondergrond, binnen en/of buiten gebruik, transportgewicht of speciale toepassing zoals elektrisch geleidend, chemische bestandheid of streeploze eigenschappen toegepast worden.

fetra transportwagens worden standaard met zwenk- en bokwielen met TPE rubber met groefkogellager uitgerust. Daarnaast hebben wij wielen en banden voor nagenoeg iedere inzet ter beschikking. De juiste keuze hangt af van de specifieke toepassing, de ondergrond en het transportgewicht.



Glijlager

Eenvoudig en robuust wielager. Schokbestendig. Bus van polyamide. Bestand tegen corrosie en geschikt voor nat gebruik. Bij normaal gebruik onderhoudsvrij. Voor wagens met een geringe snelheid en een geringe gebruikintensiteit.



Rollager

Robuust en resistent wielager. Schokbestendig. Geringe lager wrijving. Duurzame smering met vet dat lang meegaat, bij normaal gebruik onderhoudsvrij. Meest gebruikte lager voor wielen van transportmiddelen.



Kogellager

Zeer robuust en precisie wielager. Schokbestendig. Zeer geringe lager wrijving. Duurzame smering met vet dat lang meegaat. Geschikt voor hoge belasting en een hoog draagvermogen.

GREY EDITION

**Kleurstelling:**

fetra transportmiddelen in deze kleurcombinatie passen perfect in modern ingerichte werkplekken. De poedercoating in antracietgrijs RAL 7016 is elegant en tijdloos.

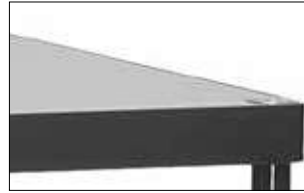
**Laadvlak:**

De houtvezelplaten in middengrijs zijn ongevoelig voor vuil en werken in een optische eenheid met de innovatieve fetra-TPE-wielen bijzonder goed.

**TPE-wielen:**

De innovatieve lichtlopende TPE-wielen in attractief fetra design zijn streeploos en geurloos. Bijzonder lichtlopend kogellager.





Greeprollers en klapbare wagens

Rolplateau van stalen buis, gelast, poedercoating kleur antracietgrijs RAL 7016.

Platform met houtvezelplaat middengrijs. Duwstang aanschroefbaar.

2 Zwenk- en 2 bokwielen met TPE rubber, 125 x 32 mm, naaf met kogellager.

Zwenkwielen met rem.

1161/7016*

Platform met in het frame liggend houtvezelplaat, toplaag in middengrijs.

1164/7016

Als 1161/7016, met 2 houten platformen, duwstang aanschroefbaar. Draagvermogen bovenste etage 100 kg.

1132/7016 | 1154/7016

Duwbeugel is opklapbaar.

Laadvlakhoogte:

bij wiel Ø 125 mm: 205 mm

bij wiel Ø 160 mm: 230 mm

1200/7016 | 1202/7016

Laadvlakhoogte:

bij wiel Ø 125 mm: 206 mm

Platformwagens

2500/7016 - 2503/7016

Stalen buis en gelast profielstaal. Gestraald, slag- en krasvast afgewerkt met poedercoating. Platform van houtvezelplaat, toplaag in middengrijs.

2 Zwenk- en 2 bokwielen met TPE rubber, 160 x 40 resp. 200 x 40 mm, naaf met kogellager. Zwenkwielen met rem.

Laadvlakhoogte:

TPE 160 Ø = 228 mm

TPE 200 Ø = 270 mm

Lucht 220 Ø = 285 mm

*Uitvoering met TOTALSTOP niet mogelijk.



1161/7016*



1164/7016



1132/7016 | 1154/7016



1200/7016 | 1202/7016



2500/7016 - 2503/7016

	Bestelnr.	Draagverm. kg	Wiel Ø mm	Laadvlak L x B mm	Uitwendige afm. L x B x H mm	Eigen gewicht kg	Prijs Euro
Greeprollers	1161/7016*	250	125	600 x 500	890 x 500 x 860	11	193,-
	1164/7016	250	125	600 x 450	860 x 450 x 875	19	303,-
Klapbare wagens	1132/7016	250	125	720 x 450	815 x 470 x 930	15	217,-
	1154/7016	250	160	900 x 600	995 x 620 x 965	24	260,-
Magazijnwagens	1200/7016	250	125	850 x 450	1100 x 450 x 910	15	184,-
	1202/7016	250	125	1000 x 600	1250 x 600 x 910	19	211,-
Duwbeugelwagens	2500/7016	500	160	850 x 500	975 x 509 x 948	23	237,-
	2501/7016	600	200	1000 x 600	1125 x 609 x 990	27	249,-
	2502/7016	600	200	1000 x 700	1125 x 709 x 990	30	251,-
	2503/7016	600	200	1200 x 800	1325 x 809 x 990	35	279,-

Voor extra's zie pagina's 183-185



2740/7016 | 2742/7016



2750/7016 | 2752/7016



4820/7016 | 4822/7016



4830/7016 | 4832/7016



Tablethouder
Details zie pagina 185.



Scannerhouder
Details zie pagina 185.



Lichte Tafelwagens
2740/7016 | 2742/7016
2750/7016 | 2752/7016

Tafelwagen, opgebouwd uit stalen buis en gelast profielstaal. Poedercoating antracietgrijs RAL 7016, schroefconstructie. Etages van houtvezelplaat toplaag middengrijs, liggend in stalen frame, rand 12 mm hoog.

2 Zwenk- en 2 bokwielen met TPE rubber, naaf met kogellager. Zwenkwielen met rem.

Draagvermogen bovenste en middelste laadvlak 80 kg.

Tafelwagens met stalen etages
4820/7016 | 4822/7016
4830/7016 | 4832/7016

Tafelwagens, gelaste stalen constructie. Duwbeugels van stalen buis en etages van staalplaat geschroefd. Etages oliedicht, randhoogte 40 mm, poedercoating antracietgrijs RAL 7016.

2 Zwenk- en 2 bokwielen met TPE rubber, naaf met kogellager. Zwenkwielen met rem.

Draagvermogen bovenste en middelste etage 200 kg.

	Bestelnr.	Draagverm kg	Wiel Ø mm	Laadvlak L x B mm	Uitwendige afm. L x B x H mm	Etagehoogten mm	Eigen gewicht kg	Prijs Euro
Tafelwagens	2740/7016	300	125	850 x 500	986 x 511 x 1039	200, 820	28	266,-
	2742/7016	300	125	1000 x 600	1136 x 611 x 1039	200, 820	36	299,-
	2750/7016	300	125	850 x 500	986 x 511 x 1039	200, 510, 820	35	352,-
	2752/7016	300	125	1000 x 600	1136 x 611 x 1039	200, 510, 820	49	390,-
Tafelwagens	4820/7016	400	160	850 x 500	1021 x 500 x 870	207, 829	36	352,-
	4822/7016	400	200	1000 x 700	1171 x 700 x 910	248, 870	47	417,-
	4830/7016	400	160	850 x 500	1021 x 500 x 870	207, 519, 829	46	436,-
	4832/7016	400	200	1000 x 700	1171 x 700 x 910	248, 560, 870	61	526,-

Voor extra's zie pagina's 183-185



MultiVario- tafelwagens Modulair systeem

Stalen buis en gelast profiel-
staal, poedercoating antra-
cietgrijs RAL 7016, robuuste
bovenlaagbescherming,
slag- en krasvast. Laadvlakken
van houtvezelplaat, toplaag in
middengrijs.

2 Zwenk- en 2 bokwielen met
TPE rubber 160 x 40 resp. 200 x
40 mm, naaf met kogellager.

Zwenkwielen met rem.



2496/7016



2416/7016

2496/7016

Vierkant laadvlak
600 x 600 mm.

2 Etages.

Draagvermogen bovenste
laadvlak 200 kg

2416/7016

Als 2496/7016, echter met 3
etages.

Draagvermogen bovenste en
middelste etage 200 kg.



2400/7016 - 2403/7016

2400/7016 - 2403/7016

Als 2496/7016, echter met
rechthoekig laadvlak in
4 afmetingen.

Super-MultiVario- Wagens

Zijn speciaal geconstrueerd voor
zware lasten. Platformen met
watervast multiplex voorzien
van antisliplaag. 2 Zwenk- en 2
bokwielen met elastisch rubber
200 x 50 mm, streeploos. Naaf
met kogellager.



12497/7016*



12402/7016 - 12406/7016*

12497/7016

Vierkant laadvlak
700 x 700 mm.

2 Etages.

Draagvermogen bovenste
laadvlak 500 kg.

12402/7016 - 12406/7016

Als 12497/7016, echter met
rechthoekig laadvlak in
4 afmetingen.

Draagvermogen bovenste
laadvlak 500 kg.

*Uitvoering met FIXSTOP
niet mogelijk.

Voor extra's zie
pagina's 183-185

	Bestelnr.	Draagverm kg	Wiel Ø mm	Laadvlak L x B mm	Uitwendige afm. L x B x H mm	Etagehoogten mm	Eigen gewicht kg	Prijs Euro
Tafelwagens	2496/7016	500	160	600 x 600	737 x 609 x 860	228, 860	32	323,-
	2416/7016	500	160	600 x 600	737 x 609 x 860	228, 544, 860	44	438,-
	2400/7016	500	160	850 x 500	1047 x 509 x 860	228, 860	36	362,-
	2401/7016	600	200	1000 x 600	1197 x 609 x 900	270, 900	44	374,-
	2402/7016	600	200	1000 x 700	1197 x 709 x 900	270, 900	49	380,-
	2403/7016	600	200	1200 x 800	1397 x 809 x 900	270, 900	58	406,-
Tafelwagens	12497/7016*	1200	200	700 x 700	910 x 700 x 925	283, 925	54	594,-
	12402/7016*	1200	200	1000 x 700	1210 x 700 x 925	283, 925	67	653,-
	12403/7016*	1200	200	1200 x 800	1410 x 800 x 925	283, 925	77	760,-
	12405/7016*	1200	200	1600 x 800	1810 x 800 x 925	283, 925	100	959,-
	12406/7016*	1200	200	2000 x 800	2210 x 800 x 925	283, 925	156	1.247,-



2450/7016



12450/7016



2452/7016



12452/7016



2456/7016



12456/7016



Lade indelingsset

Van verzinkt staalplaat, insteekbaar. 1 Lange zijden en 4 dwarschotten.

Werkplaatswagens

in staalplaten constructie. Werkblad van sandwich plaat 20 mm dik.

2 Zwenk- en 2 bokwielen met TPE rubber 160 x 40 mm, naaf met kogellager. Zwenkwielen met rem.

Gepoedercoat grijs RAL 7035, front antracietgrijs RAL 7016.

Vanwege transport technische redenen zijn het werkblad en de wielen niet gemonteerd. Eenvoudige zelfmontage.

Draagvermogen per etage: 80 kg.

2450/7016

Met 1 kast, 1 vaste en 2 verstelbare etages en schuifladen met ladegeleiding. Centraal afsluitbaar d.m.v. cilinderslot.

6 Schuifladen H x B x D inw. 95 x 280 x 470 mm
Draagvermogen per schuiflade: 35 kg

2452/7016

Met 1 kast, 1 vaste en 2 verstelbare etages en schuifladen met ladegeleiding. Centraal afsluitbaar d.m.v. cilinderslot.

4 Schuifladen H x B x D inw.
1 st. 105 x 280 x 470 mm
2 st. 160 x 280 x 470 mm
1 st. 210 x 280 x 470 mm

Draagvermogen per schuiflade: 35 kg

2456/7016

Kast met dubbele deuren zonder scheidingswand, met 2 in hoogte verstelbare etages. Deuren centraal afsluitbaar d.m.v. cilinderslot. Openingshoek max. 120°.

Nuttige breedte: 873 mm
Nuttige diepte: 465 mm
Openingsbreedte: 784 mm

12450/7016 |

12452/7016 |

12456/7016

Werkblad met opstaande rand. 80 mm hoog van gepoedercoat staalplaat.

	Bestelnr	Draagverm kg	Wiel Ø mm	Laadvlak L x B mm	Uitwendige afm. L x B x H mm	Eigen gewicht kg	Prijs Euro
Werkplaatswagen	2450/7016	400	160	985 x 590	1080 x 590 x 915	66	839,-
	2452/7016	400	160	985 x 590	1080 x 590 x 915	62	853,-
	2456/7016	400	160	985 x 590	1080 x 590 x 915	48	745,-
Werkplaatswagen werkblad met rand	12450/7016	400	160	985 x 590	1080 x 590 x 995	71	907,-
	12452/7016	400	160	985 x 590	1080 x 590 x 995	67	920,-
	12456/7016	400	160	985 x 590	1080 x 590 x 995	53	812,-
Vakindeling voor lade	2146	-	-	-	-	-	56,-



Palletonderwagens

Onderwagens voor pallets, containers e.d. Robuust gelaste profielstaalconstructie met 4 vanghoeken, poedercoating antracietgrijs RAL 7016.

2 Zwenk- en 2 bokwielen, zwenkwielen met rem.

22801/7016

750 kg draagvermogen

TPE-wielen 200 x 40 mm, naaf met kogellager. Zeer geringe rij-, rol- en zwenkweerstand. Wielen van streeploos rubber. Geruisloze loop op effen ondergronden.

22801/7016



22881/7016



22881/7016

1050 kg draagvermogen

Wielen van polyamide 200 x 50 mm, naaf met rollager. Geringe rolweerstand, hoge chemische weerstand, streeploos en niet geruisloos.

22811/7016



23891/7016 | 23892/7016



22811/7016

1200 kg draagvermogen

Elastisch massief rubber 200 x 50 mm, streeploos grijs. Naaf met kogellager. Geringe rolweerstand, elastische en geruisloze loop.

Palletonderwagens voor marktconforme route-treinen

23891/7016

23892/7016

Draagvermogen 1.050 kg

Geschikt voor transport op marktconforme routetrein aanhangers.

Robuust gelaste profielstalen constructie met 4 vanghoeken, poedercoating antracietgrijs RAL 7016.

Zwenkwielen van polyamide 200 x 50 mm wit, naaf met precisie kogellager, echter 1 wiel elektrisch geleidend, wiel polypropyleen zwart.

2 Zwenkwielen met totaal remsysteem van voren, diagonaal geplaatst.

Onder rijhoogte: 235 mm

23990



23991



Meerprijs voor 1 zwenkwiel met richtingvergrendeling

In plaats van 1 zwenkwiel zonder rem.

4 x 90° vergrendeling maakt een goede rechte loop in lengte- en in dwarsrichting mogelijk. Vaststaande remhendel onder het frame, steekt niet uit. Vanaf de lange zijde te bedienen. Goede bereikbaarheid in iedere wielpositie.

Duits Patent 10 2016 110 300.4

Speciale uitrusting voor 23891/7016 en 23892/7016.

Meerprijs voor 2 zwenkwielen met vaststaand remsysteem

In plaats van zwenkwielen met meezwenkende remsystemen.

Vaststaande remhendel onder het frame, steekt niet uit. Vanaf de lange zijde te bedienen. Goede bereikbaarheid in iedere wielpositie. De onder rijhoogte wordt verhoogd tot 237 mm, de totale hoogte tot 282 mm.

Speciale uitrusting voor 23891/7016 en 23892/7016.

	Bestelnr	Draagverm kg	Laadvlak L x B mm	voor pallet afm. mm	Uitwendige afm. L x B x H mm	Hoogte mm	Eigen gewicht kg	Prijs Euro
Palletonderwagens	22801/7016	750	1210 x 810	1200 x 800	1255 x 855 x 329	282	34	242,-
	22881/7016	1050	1210 x 810	1200 x 800	1255 x 855 x 329	282	33	297,-
	22811/7016	1200	1210 x 810	1200 x 800	1255 x 855 x 329	282	35	359,-
Trolleys	23891/7016	1050	1210 x 810	1200 x 800	1255 x 855 x 327	280	34	399,-
	23892/7016	1050	1210 x 1010	1200 x 1000	1255 x 1055 x 327	280	34	434,-
	23990			1 Zwenkwiel met richtingvergrendeling				44,-
	23991			2 Zwenkwielen met vaststaand remsysteem				77,-



22921/7016

Opzetramen voor palletonderwagens 22921/7016

Om pallets en gasboxen op een ergonomisch gunstige hoogte te zetten.

Gelaste profielstalen constructie met vanghoeken. Stabiele hoekstaanders met voetplaat, in te steken in de hoekhulzen van het opzetraam. poedercoating antracietgrijs RAL 7016.

De voetplaten van de opzetramen zijn door middel van een schroefenset (bij levering inbegrepen) op de onderwagens vast te zetten.



22892/7016

Aanhaakbare duwbeugel 22892/7016

Voor palletonderwagens vanaf 800 mm breed. Voor het bekwaam en rug ontlastend verrijden van lege en beladen palletonderwagens.

Uiterst robuuste constructie van stalen buis met krachtige verbindingsklauwen. Beugel en dwarsverbinding voorzien van softgrip. In niet aangehaakte toestand d.m.v. 2 hulprollen eenvoudig te verrijden.

Gebruiksnummer
20 2014 010 367



Toepassingsvoorbeeld

Bestelnr	Draagverm kg	Laadvlak L x B mm	voor pallet afm. mm	Hoogte mm		Eigen gewicht kg	Prijs Euro
				zonder palletonderwagens	met palletonderwagens		
22921/7016	1200	1210 x 810	1200 x 800	370	652	19	167,-
22892/7016			Aanhaakbare duwbeugel			7,5	217,-

Materiaalstandaard**3270/7016**

Voor kunststof bakken, draadmanden enz., in hoogte verstelbaar en verrijdbaar.

Stalen buis en profielstaalconstructie met platform van staalplaat. Poedercoating antracietgrijs RAL 7016.

4 Zwenkwielen van TPE rubber, naaf met glijlager, 2 stuks met rem.

Platform van staalplaat met aan alle zijden een opstaande rand 20 mm hoog. Niet kantelbaar. In hoogte verstelbaar in een raster van 25 mm.

In hoogte verstelbaar van 720 – 995 mm.

Eurobakken rolplateau

Voor eurobakken 600 x 400 mm, poedercoating antracietgrijs RAL 7016.

4 Zwenkwielen met TPE rubber, naaf met kogellager. 2 Stuks met rem.

13580/7016

Open constructie van hoekstaal.

13540/7016

Rolplateau met 2 etages, beide met legbord van houtvezelplaat, rand 15 mm hoog.

Nuttige etageafstand 400 mm, etagehoogten 194/623 mm.

Draagvermogen bovenste etage 100 kg.

135400/7016

Als 13540, echter met duwbeugel, totale hoogte 970 mm.

1384/7016

Stalen buis en gelast profielstaal, schroefconstructie. Variabel inschroefbare etages, raster 100 mm, hoek bij schuine inbouw 15° of 30°

Etagehoogten:

311, 611, 911, 1211, 1511 mm.

Draagvermogen per etage 80 kg.

Met 5 legborden. Rand 13 mm hoog.



3270/7016



13580/7016



13540/7016



135400/7016



1384/7016

	Bestelnr.	Draagverm. kg	Wiel Ø mm	Laadvlak L x B mm	Uitwendige afm. L x B x H mm	Eigen gewicht kg	Prijs Euro
Materiaalstandaard	3270/7016	150	75	605 x 405	605 x 405 x 995	17	267,-
Eurobakken- etagerolplateau	13580/7016	250	125	605 x 405	605 x 405 x 209	9	108,-
	13540/7016	250	125	605 x 408	677 x 414 x 638	17	244,-
	135400/7016	250	125	605 x 408	747 x 414 x 970	18	281,-
Eurobakkenwagens	1384/7016	400	160	1240 x 610	1372 x 685 x 1686	109	919,-



8301/7016 - 8303/7016



Verstevigingsstangen
verhogen het draagvermogen per etage.



Etage- | Kastwagens

Stalen buis en profielstaal of gelast hoekstaal, poedercoating antracietgrijs RAL 7016.

1 Vaste en 3 of 4 verstelbare etages van sandwichplaat, toplaag middengrijs.

Etages variabel in een raster van 100 mm instelbaar.

Draagvermogen per etage 90 kg.

2 Zwenk- en 2 bokwielen met TPE rubber 200 x 40 mm, naaf met kogellager.

Etagewagens Modulair systeem

8301/7016 - 8303/7016
Zwenkwielen met rem.

Etages voor etagewagens

Meer- of minderprijs, inclusief 1 paar etagedragers

Afm. mm	Bestelnr.	Euro
1000 x 600	E8101ETAW/7016	60,-
1000 x 700	E8102ETAW/7016	68,-
1200 x 800	E8103ETAW/7016	85,-

Verstevigingsstangen voor etagewagens

Schroefbaar, verhogen het draagvermogen per etage van 90 kg naar 150 kg.

1 Paar per wagen wordt meegeleverd. Voor draagvermogen verhoging bij meerdere etages, bestel dan extra verstevigingsstangen.

1 Paar behorend bij 1 etage

Afm. mm	Bestelnr.	Euro
1000 x 600	E8101VK/7016	49,-
1000 x 700	E8102VK/7016	49,-
1200 x 800	E8103VK/7016	50,-



5392/7016 - 5393/7016



Spanjoetsluiting
met zwenkhandel en cilinderslot.



TOTALSTOP – het fetra centrale remsysteem
Met slechts één voetbeweging wordt de wieldraaiing en de zwenkbeweging van beide zwenkwielen geblokkeerd. Het rempedaal blijft altijd in het zicht van de gebruiker.
Seriematig op alle kastwagens.



Kastwagens 5392/7016 | 5393/7016

Vast gelast hoekstalen constructie met duwbeugel en dubbele vleugeldeuren
Gevuld met draadgaas 40 x 40 x 4 mm.

TOTALSTOP – het centrale remsysteem op de zwenkwielen.

	Bestelnr	Draagverm kg	Laadvlak L x B mm	Uitwendige afm. L x B x H mm	Etagehoogten mm	Eigen gewicht kg	Prijs Euro
Etagewagens	8301/7016	600	1000 x 600	1169 x 609 x 1800	269, 669, 1069, 1469	64	521,-
	8302/7016	600	1000 x 700	1169 x 709 x 1800	269, 669, 1069, 1469	69	554,-
	8303/7016	600	1200 x 800	1369 x 809 x 1800	269, 669, 1069, 1469	86	636,-
Kastwagens	5392/7016	750	1000 x 680	1170 x 745 x 1792	292, 582, 882, 1182, 1482	144	1.487,-
	5393/7016	750	1200 x 780	1370 x 845 x 1792	292, 582, 882, 1182, 1482	175	1.783,-
Extra etages	1325/7016			voor Kastwagens 5392/7016			78,-
	1926/7016			voor Kastwagens 5393/7016			107,-

Voor extra's zie pagina's 183-185

Steekwagens B1330L/7016

Handzame steekwagen met schep van staalplaat, stabiel gelaste constructie, poedercoating, in antracietgrijs RAL 7016. Veiligheidshandvatten. Stalen schep aanschroefbaar en daardoor omwisselbaar, met te vervangen kunststof glijstrip- en wielen met luchtbanden op kunststof velg, naaf met rollager

Beugel boven en dwarsverbinding gebogen. Voor het veilig transporteren van ronde goederen zoals rollen, kannen, emmers enz.

Gedemonteerde aanlevering.



B1330L/7016

	Bestelnr	Draagverm kg	Hoogte mm	Steekdiepte mm	Steekbreedte mm	Totale breedte mm	Luchtbanden mm	Eigen gewicht kg	Prijs Euro
Steekwagen	B1330L/7016	300	1300	250	320	580	260 x 85	15	197,-

➤ Overige producten in antracietgrijs RAL 7016 zijn te vinden op de volgende pagina's:

➤ Afvalbakken



Pagina 121-123

➤ Stapelaars Verrijdbare heftafels



Pagina 171-173

➤ Hoekrollers



Pagina 177

GREEPROLLERS

Greep:

Eenhandsbediening voor het snelle kleine transport tot 250 kg.

**Laadvlak:**

Laadvlak van hout, naar keuze ook van staalplaat mogelijk.

**TPE-wielen:**

De innovatieve lichtlopende TPE-wielen in attractief fetra design zijn streeploos en geurloos. Bijzonder lichtlopend kogellager.

**Toepassingsgebied:**

Makkelijk en wendbaar te hanteren, ook in smalle gangen. Ideaal voor kisten en dozen..



Greeprollers

Rolplateau van stalen buis, gelast, poedercoating kleur blauw RAL 5007. Platform van stalen buis, staalplaat of met houtvezelplaat. Duwstang aanschroefbaar.

1 of 2 zwenk- en 2 bokwielen met TPE rubber, 125 x 32 mm, naaf met kogellager. Zwenkwielen met rem.

1158* | 1161*

Platform met in het frame liggend houtvezelplaat, toplaag in beukendecor.



1158*



1161*

1163*

Platform met gelijkliggend ingelast staal, 2 mm dik, gepoedercoat.



1163*



2167*

2167*

Rolplateau met afneembare kunststof bak 600 x 400 x 220 mm. Profielstalen frame 610 x 410 mm, dissel van stalen buis, aanschroefbaar, gepoedercoat blauw RAL 5007.

1164

met 2 houten platformen, duwstang aanschroefbaar.

Draagvermogen bovenste etage 100 kg.



1164



1197

1197

als 1164, echter met 2 staalplaten platformen, gelijkliggend ingelast, 2 mm dik, gepoedercoat.

*Uitvoering met TOTALSTOP niet mogelijk.

Voor extra's zie pagina's 183-185

	Bestelnr.	Draagverm. kg	Laadvlak L x B mm	Uitwendige afm. L x B x H mm	Etagehoogten mm	Eigen gewicht kg	Prijs Euro
Greeprollers	1158*	200	600 x 450	860 x 450 x 860	195	10	145,-
	1161*	250	600 x 500	890 x 500 x 860	195	12	189,-
	1163*	250	600 x 500	890 x 500 x 860	195	14	209,-
	2167*	250	610 x 410	890 x 410 x 860	209	13	203,-
	1164	250	600 x 450	860 x 450 x 875	195, 770	19	288,-
	1197	250	600 x 450	860 x 450 x 875	195, 770	21	333,-



1165



1166 | 1169 | 1170



2166 | 2173 | 2174



1167



1187



1168

Rolplateau's

opgebouwd uit profielstaal, gelast, poedercoating kleur blauw RAL 5007. 4 Zwenkwie- len met TPE rubber, naaf met kogellager.

2 Stuks met rem.

1165

open, zonder laadvlak.

1166 | 1169 | 1170

met houten laadvlak.

2166 | 2173 | 2174

met houten laadvlak met gerib- belde rubbermat.

1167

met geruit plaatstalen laadvlak.

1187

met aluminium kwintet laadvlak en handvat.

1168

met beugels voor bijv. vaten en tapijtrollen.

	Bestelnr.	Draagverm. kg	Wiel Ø mm	Laadvlak L x B mm	Uitwendige afm. L x B x H mm	Etagehoogten mm	Eigen gewicht kg	Prijs Euro
Rolplateau	1165	400	125	500 x 500	500 x 500 x 183	183	11	145,-
	1166	400	125	500 x 500	500 x 500 x 199	199	13	171,-
	1169	400	125	600 x 600	600 x 600 x 199	199	16	179,-
	1170	400	125	700 x 700	700 x 700 x 199	199	19	189,-
	2166	400	125	500 x 500	500 x 500 x 201	201	14	209,-
	2173	400	125	600 x 600	600 x 600 x 201	201	17	226,-
	2174	400	125	700 x 700	700 x 700 x 201	201	20	242,-
	1167	400	125	500 x 500	500 x 500 x 185	185	14,5	140,-
	1187	250	125	500 x 500	500 x 500 x 184	184	9	188,-
Rolplateau	1168	400	125	500 x 500	500 x 500 x 288	288	13	195,-

Voor extra's zie pagina's 183-185

MAGAZIJNWAGENS



Aangenaam en licht:
Voor het snelle transport tot 400 kg.

TPE-wielen:
De innovatieve lichtlopende TPE-wielen in attractief fetra design zijn streeploos en geurloos. Bijzonder lichtlopend kogellager.



Grote variëteit:
Handige wagens voor het snelle transport van kleine ladingen.



1200 | 1202



2100 | 2102



1600 | 1602



1800 | 1802



2600 | 2602



2610 | 2612

Magazijnwagens 1200 | 1202 | 2100 | 2102

Gelaste stalen buisconstructie, poedercoating, in kleur blauw RAL 5007. Platform van houtvezelplaat, gefineerd met kunststof toplaag in beuken-decor.

2 Zwenk- en 2 bokwielen met TPE rubber, naaf met kogellager.

Zwenkwielen met rem.

Laadvlakhoogte:
bij wiel Ø 125 mm: 206 mm
bij wiel Ø 160 mm: 233 mm

Tafelwagens

Modulair systeem, compleet schroefbaar. Niet gemonteerd, stalen buis en gelast profiel-staal, poedercoating, in kleur blauw RAL 5007. Etages van houtvezelplaat, gefineerd met kunststof toplaag in beuken-decor.

2 Zwenk- en 2 bokwielen met TPE rubber, naaf met kogellager. Zwenkwielen met rem.

1600 | 1602

Etagehoogten: 209/826 mm
Draagvermogen bovenste etage 80 kg.

1800 | 1802

Etagehoogten:
209/515/826 mm
Draagvermogen bovenste en middelste etage 80 kg.

2600 | 2602

Etagehoogten: 233/736 mm
Draagvermogen bovenste etage 120 kg.

2610 | 2612

Uitvoering als 2600/2602, echter met 3 etages.
Etagehoogten: 233/485/736 mm
Draagvermogen bovenste en middelste etage 120 kg per etage.

	Bestelnr.	Draagverm. kg	Wiel Ø mm	Laadvlak L x B mm	Uitwendige afm. L x B x H mm	Eigen gewicht kg	Prijs Euro
Magazijnwagen	1200	250	125	850 x 450	1100 x 450 x 910	14	172,-
	1202	250	125	1000 x 600	1250 x 600 x 910	19	201,-
	2100	400	160	850 x 500	1030 x 505 x 953	21	216,-
	2102	400	160	1000 x 700	1180 x 705 x 953	29	235,-
Tafelwagen	1600	200	125	850 x 500	1030 x 500 x 1020	25	252,-
	1602	200	125	1000 x 600	1180 x 600 x 1020	28	288,-
	1800	200	125	850 x 500	1030 x 500 x 1020	34	309,-
	1802	200	125	1000 x 600	1180 x 600 x 1020	40	358,-
	2600	400	160	850 x 500	970 x 505 x 968	29	314,-
	2602	400	160	1000 x 700	1120 x 705 x 968	41	346,-
	2610	400	160	850 x 500	970 x 505 x 968	36	391,-
	2612	400	160	1000 x 700	1120 x 705 x 968	51	420,-

Voor extra's zie
pagina's 183-185

Alu platformwagen**3120**

Met klappbare duwbeugel. Laadvlak met antislip toplaag, stabiele en afgeronde profielen rondom. Duwbeugel van buis met dwarsverband en solide scharnierpunten.

2 Zwenk- en 2 bokwielen van massief rubber. Zwenkwielen met rem. Niet gemonteerd.

Magazijnwagen**3100 | 3101**

Laadvlakken geheel van staalplaat, afwerking met poedercoating blauw RAL 5007 en voorzien van antislip laag en stootbescherming rondom. Duwbeugel van buis met dwarsverband, klappbaar. Afwerking met poedercoating. Scharnier van duwbeugel verchromd.

2 Zwenk- en 2 bokwielen van massief streeploos rubber. Zwenkwielen met rem.

Niet gemonteerd.

3112 | 3113

Magazijnwagen met 2 of 3 etages. Duwbeugel vast, verchromd.

Etagehoogten:

3112 = 140/655 mm

3113 = 140/390/655 mm

Draagvermogen bovenste en middelste etage 60 kg.

Wagens met kunststof laadvlak

Laadvlakken van kunststof met antislip toplaag. Kleur blauw, en duwbeugel van buis.

2 Zwenk- en 2 bokwielen van massief streeploos rubber.

Niet gemonteerd.

3130

Duwbeugel klappbaar, met breed dwarsverband, glans verzinkt.

3132

Tafelwagen met 2 etages, vaste duwbeugel van buis, glans verzinkt.

Etagehoogten:

185 en 715 mm

Draagvermogen bovenste etage 80 kg.

De op p. 183-185 vermelde opties zijn voor de wagens op deze pagina niet leverbaar.



3120



3100 | 3101



3112



3113



3130



3132

	Bestelnr.	Draagverm. kg	Wiel Ø mm	Laadvlak L x B mm	Uitwendige afm. L x B x H mm	Eigen gewicht kg	Prijs Euro
Alu platformwagen	3120	150	100	740 x 480	760 x 495 x 885	10	199,-
Magazijnwagen	3100	150	100	740 x 480	760 x 495 x 860	12,2	119,-
	3101	250	125	910 x 610	920 x 630 x 890	18,3	180,-
	3112	120	100	740 x 480	760 x 495 x 860	18	193,-
	3113	120	100	740 x 480	760 x 495 x 860	22,7	234,-
Kunststof platform- en tafelwagen	3130	200	125	810 x 500	815 x 540 x 890	13	180,-
	3132	200	125	810 x 500	815 x 540 x 890	16,7	236,-

OPKLAPBARE WAGENS



Klapmechanisme:
Eenvoudig en snel met de voet te bedienen. In enkele seconden gebruiksklaar.

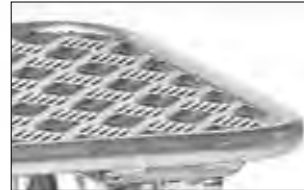

Uitvoeringen:
Verkrijgbaar in stalen en in aluminium uitvoering.



Compact:
Plaatsbesparend inklapbaar en daardoor ideaal voor onderweg.





Opklapbare wagens 1132 | 1154

Opgebouwd uit stalen buis, poedercoating. Laadvloer van houtvezelplaat gefineerd met kunststof toplaag in beukendecor. Duwbeugel is opklapbaar. 2 Zwenk- en 2 bokwielen met TPE rubber, naaf met kogellager. Zwenkwielen met rem.

Laadvlakhoogte:
bij wiel Ø 125 mm: 205 mm
bij wiel Ø 160 mm: 230 mm

1133 | 1134

Opgebouwd uit aluminium buis, laadvlak van alu plaat. Verder als 1132 | 1154.

1140 | 1141

Als 1132 | 1154, echter met 2 duwbeugels opklapbaar en opklapbare etage van stalen buis, laadvlak van houtvezelplaat toplaag in beukendecor.

Etagehoogten:
1140 = 205/860 mm
1141 = 230/885 mm

Draagvermogen bovenste laadvlak 80 kg.

Duits patent 100 62 425

1180 | 1181

Opgebouwd uit aluminium buis, laadvlak van alu plaat. Verder als 1140 | 1141.



1132 | 1154



1140 | 1141



1133 | 1134



1180 | 1181

	Bestelnr.	Draagverm. kg	Wiel Ø mm	Laadvlak L x B mm	Uitw. afm. L x B x H mm	Eigen gewicht kg	Prijs Euro
Klapbare wagen	1132	250	125	720 x 450	815 x 470 x 930	16	211,-
	1154	250	160	900 x 600	995 x 620 x 965	25	254,-
	1133	200	125	720 x 450	815 x 470 x 930	11	341,-
	1134	200	160	900 x 600	995 x 620 x 965	18	441,-
	1140	250	125	720 x 450	900 x 470 x 900	26	395,-
	1141	250	160	900 x 600	1080 x 620 x 930	40	454,-
	1180	200	125	720 x 450	900 x 470 x 900	18	653,-
	1181	200	160	900 x 600	1080 x 620 x 930	27	773,-



2500-K | 2501-K | 2502-K | 2503-K

Opklapbare wagens

2500-K | 2501-K |
2502-K | 2503-K

Opklapbare wagens uit stalen buis en gelast profielstaal, gepoedercoat blauw RAL 5007. Laadvlak van houtvezelplaat, toplaag in beukendecor. Duwbeugel op het platform te klapbaar.

2 Zwenk- en 2 bokwielen met TPE rubber, naaf met kogellaager. Zwenkwielen met rem.

Laadvlakhoogte:

TPE 160 Ø = 228 mm

TPE 200 Ø = 270 mm

Lucht 220 Ø = 285 mm

Optiliner

De optimale greep is het ergonomische alternatief voor de klassieke duwbeugel.

Constructie en uitvoering als opklapbare wagen 1132, echter met rode houtvezelplaat.



3301



3601

3301

Laadvlakhoogte: 230 mm
totale hoogte ingeklapt: 355 mm

3601

Optiliner tafelwagen. Uitvoering als Optiliner, echter niet klapbaar. Etagehoogten 230/735 mm, draagvermogen bovenste etage 200 kg.



Optiliner greef

Ergonomische greep voor een beter duwcomfort

	Bestelnr.	Draagverm. kg	Wiel Ø mm	Laadvlak L x B mm	Uitw. afm. L x B x H mm	Eigen gewicht kg	Prijs Euro
Klapbare wagen	2500-K	500	160	850 x 500	907 x 509 x 1057	24	339,-
	2501-K	600	200	1000 x 600	1120 x 609 x 1099	28	354,-
	2502-K	600	200	1000 x 700	1120 x 709 x 1099	32	356,-
	2503-K	600	200	1200 x 800	1325 x 809 x 1099	37	385,-
Optiliner	3301	400	160	900 x 600	1010 x 620 x 1030	25	267,-
Optiliner	3601	400	160	900 x 600	1115 x 600 x 1030	34	341,-

Voor extra's zie pagina's 183-185

WAGENS-MULTIVARIO



Modulair systeem:

Multifunctioneel modulair systeem met het beproefde fetra steek- en schroefprincipe. De MultiVario transportmiddelen laten zich eenvoudig veranderen, omwisselen en aanvullen.



MultiVario:

De systeemdelen worden eenvoudig ingestoken en vastgeschroefd.



TPE-wielen:

De innovatieve lichtlopende TPE-wielen in attractief fetra design zijn streeploos en geurloos. Bijzonder lichtlopend kogellager.



Elegant:

Elegante frameconstructie uit een geheel met ronde hoeken.





MultiVario
fetra Insteek- en Schroefstelsysteem



Watervaste en meer platformen

Voor MultiVario-magazijnwagens (details zie pagina 184)

**MultiVario-wagens
Modulair systeem**

De MultiVario wagens laten zich veelzijdig veranderen, omwisselen en aanvullen.

De systeemdelen worden eenvoudig in het basiselement 2590-2593 gestoken en vastgeschroefd.

De constructie is opgebouwd uit stalen buis en gelast profielstaal. Gestraald, slag- en krasvast afgewerkt met poedercoating. Laadvloer van houtvezelplaat, gefineerd met kunststof toplaag in beukendecor.

2 Zwenk- en 2 bokwielen met TPE rubber 160 x 40 resp. 200 x 40 mm, naaf met kogellager.

Zwenkwielen met rem.

Laadvlakhoogte:
TPE 160 Ø = 228 mm
TPE 200 Ø = 270 mm
Lucht 220 Ø = 285 mm

**Duwbeugelwagens staal
2500B - 2503B**

Platform van staalplaat, gelijkliggend in het frame, zuiver ingelast, ook gepoedercoat RAL 5007.

**Rongenwagen
2580 - 2583**

Rongen, lang 693/640 mm

Toebehoren MultiVario

- Andere wielen
- 4 Zwenkwielen
- Stootrand
- Geleidingsrollen
- Schrijfplank
- Draadkorf
- Soft grip duwbeugel
- Dodemansrem
- Opklapbare duwbeugel
- Electro aandrijving
- Scannerhouder
- Watervaste platformen
- Hard PVC
- Laadvlak met geribbeld rubber
- Tablet houder
- Flessenhouder
- Papierrolhouder
- Afvalzakhouder
- Werkblad
- Richtingvergrendeling

	Bestelnr.	Draagverm. kg	Wiel Ø mm	Laadvlak L x B mm	Uitwendige afm. L x B x H mm	Eigen gewicht kg	Prijs Euro
Duwbeugelwagen	2500	500	160	850 x 500	975 x 509 x 948	23	238,-
	2501	600	200	1000 x 600	1125 x 609 x 990	27	253,-
	2502	600	200	1000 x 700	1125 x 709 x 990	30	255,-
	2503	600	200	1200 x 800	1325 x 809 x 990	35	284,-
Duwbeugelwagen met platform van staal	2500B	500	160	850 x 500	975 x 509 x 948	28	275,-
	2501B	600	200	1000 x 600	1125 x 609 x 990	32	304,-
	2502B	600	200	1000 x 700	1125 x 709 x 990	34	305,-
	2503B	600	200	1200 x 800	1325 x 809 x 990	42	364,-
Rongenwagen	2580	500	160	850 x 500	1100 x 509 x 923	24	237,-
	2581	600	200	1000 x 600	1250 x 609 x 960	29	249,-
	2582	600	200	1000 x 700	1250 x 709 x 960	32	253,-
	2583	600	200	1200 x 800	1450 x 809 x 960	37	272,-
Platformwagen	2590	500	160	850 x 500	919 x 509 x 228	22	197,-
	2591	600	200	1000 x 600	1069 x 609 x 270	26	209,-
	2592	600	200	1000 x 700	1069 x 709 x 270	27	211,-
	2593	600	200	1200 x 800	1269 x 809 x 270	33	228,-

Voor extra's zie pagina's 183-185



MultiVario-wagens Modulair systeem

De MultiVario wagens laten zich veelvuldig veranderen, omwisselen en aanvullen.

De systeemdelen worden eenvoudig in het basiselement 2590-2593 gestoken en vastgeschroefd.

De constructie is opgebouwd uit stalen buis en gelast profielstaal. Gestraald, slag- en krasvast afgewerkt met poedercoating. Laadvloer van houtvezelplaat, gefineerd met kunststof toplaag in beukendecor.

2 Zwenk- en 2 bokwielen met TPE rubber 160 x 40 resp. 200 x 40 mm, naaf met kogellager.

Zwenkwielen met rem.

Laadvlakhoogte:
TPE 160 Ø = 228 mm
TPE 200 Ø = 270 mm
Lucht 220 Ø = 285 mm



2510 | 2511 | 2512 | 2513



2520 | 2521 | 2522 | 2523



2530 | 2531 | 2532 | 2533



2550 | 2551 | 2552 | 2553

Kopwandwagen en dubbele kopwandwagen 2510 - 2513 | 2520 - 2523

Kopwand(en) van houtvezelplaat, gefineerd met kunststof toplaag in beukendecor.

Wandhoogte: 500 mm



Driewandwagen en vierwandwagen 2530 - 2533 | 2550 - 2553

Kop- en zijwand(en) van houtvezelplaat, gefineerd met kunststof toplaag in beukendecor.

Wandhoogten: 500 mm

Vierwandwagen met één uitneembare zijwand.

	Bestelnr.	Draagverm. kg	Wiel Ø mm	Laadvlak L x B mm	Uitwendige afm. L x B x H mm	Eigen gewicht kg	Prijs Euro
Kopwandwagen	2510	500	160	850 x 500	970 x 509 x 948	27	257,-
	2511	600	200	1000 x 600	1120 x 609 x 990	31	272,-
	2512	600	200	1000 x 700	1120 x 709 x 990	36	279,-
	2513	600	200	1200 x 800	1320 x 809 x 990	42	299,-
Dubbele kopwandwagen	2520	500	160	850 x 500	1030 x 509 x 948	31	323,-
	2521	600	200	1000 x 600	1180 x 609 x 990	37	343,-
	2522	600	200	1000 x 700	1180 x 709 x 990	43	347,-
	2523	600	200	1200 x 800	1380 x 809 x 990	49	369,-
Driewandwagen	2530	500	160	850 x 480	1030 x 509 x 948	36	369,-
	2531	600	200	1000 x 580	1180 x 609 x 990	42	386,-
	2532	600	200	1000 x 680	1180 x 709 x 990	49	395,-
	2533	600	200	1200 x 780	1380 x 809 x 990	56	420,-
Vierwandwagen	2550	500	160	850 x 450	1030 x 509 x 948	41	411,-
	2551	600	200	1000 x 550	1180 x 609 x 990	48	423,-
	2552	600	200	1000 x 650	1180 x 709 x 990	54	437,-
	2553	600	200	1200 x 750	1380 x 809 x 990	63	469,-

Voor extra's zie
pagina's 183-185



**MultiVario-wagens
Modulair systeem**

De MultiVario wagens laten zich veelzijdig veranderen, omwisselen en aanvullen.

De systeemdelen worden eenvoudig in het basiselement 2590-2593 gestoken en vastgeschroefd.

De constructie is opgebouwd uit stalen buis en gelast profielstaal. Gestraald, slag- en krasvast afgewerkt met poedercoating. Laadvloer van houtvezelplaat, gefineerd met kunststof top laag in beukendecor.

2 Zwenk- en 2 bokwielen met TPE rubber 160 x 40 resp. 200 x 40 mm, naaf met kogellager.

Zwenkwielen met rem.

Laadvlakhoogte:
TPE 160 Ø = 228 mm
TPE 200 Ø = 270 mm
Lucht 220 Ø = 285 mm

**Kopwandwagens of
dubbele kopwandwagens
1510 - 1513 | 1520 - 1523**

Duwbeugel(s) van draadgaas 50 x 50 x 4 mm.

Wandhoogte: 500 mm



**Driewandwagens of
vierwandwagens
1530 - 1533 | 1550 - 1553**

Kop- en zijwand(en) met draadgaas 50 x 50 x 4 mm.

Wandhoogten: 500 mm

Vierwandwagen met één uitneembare zijwand.

	Bestelnr.	Draagverm. kg	Wiel Ø mm	Laadvlak L x B mm	Uitwendige afm. L x B x H mm	Eigen gewicht kg	Prijs Euro
Kopwandwagens met gaaswand	1510	500	160	850 x 500	970 x 509 x 948	26	249,-
	1511	600	200	1000 x 600	1120 x 609 x 990	29	262,-
	1512	600	200	1000 x 700	1120 x 709 x 990	34	270,-
	1513	600	200	1200 x 800	1320 x 809 x 990	40	290,-
Dubbele kopwandwagens met gaaswand	1520	500	160	850 x 500	1030 x 509 x 948	29	307,-
	1521	600	200	1000 x 600	1180 x 609 x 990	33	322,-
	1522	600	200	1000 x 700	1180 x 709 x 990	39	330,-
	1523	600	200	1200 x 800	1380 x 809 x 990	45	352,-
Driewandwagens met gaas	1530	500	160	850 x 480	1030 x 509 x 948	32	360,-
	1531	600	200	1000 x 580	1180 x 609 x 990	36	379,-
	1532	600	200	1000 x 680	1180 x 709 x 990	42	381,-
	1533	600	200	1200 x 780	1380 x 809 x 990	48	413,-
Vierwandwagens met gaas	1550	500	160	850 x 450	1030 x 509 x 948	35	410,-
	1551	600	200	1000 x 550	1180 x 609 x 990	40	432,-
	1552	600	200	1000 x 650	1180 x 709 x 990	45	436,-
	1553	600	200	1200 x 750	1380 x 809 x 990	53	468,-

Voor extra's zie pagina's 183-185

**Bakwagen**

2560 | 2561 | 2562 | 2563

Wanden van houtvezelplaat, kunststof toplaag in beukendecor.

Wandhoogte 250 mm.

Alle wanden afzonderlijk uitneembaar.



2560 | 2561 | 2562 | 2563



1580 | 1581 | 1582 | 1583

Platformwagen met 4 beugels

1580 | 1581 | 1582 | 1583

Beugelhoogte 720 mm.

Hekwagen met twee zijwanden

2541 | 2542 | 2543

Wanden van houtvezelplaat, kunststof toplaag in beukendecor.

Wandhoogten 620/750 mm.



2541 | 2542 | 2543



2571 | 2572 | 2573

Hekwagen

2571 | 2572 | 2573

2 beugels van buismateriaal met verticale verbindingsstangen op een afstand van ca. 130 mm.

Wandhoogte 750 mm.



	Bestelnr.	Draagverm. kg	Wiel Ø mm	Laadvlak L x B mm	Uitwendige afm. L x B x H mm	Eigen gewicht kg	Prijs Euro
Bakwagen	2560	500	160	850 x 440	970 x 509 x 948	30	386,-
	2561	600	200	1000 x 540	1120 x 609 x 990	36	421,-
	2562	600	200	1000 x 640	1120 x 709 x 990	40	423,-
	2563	600	200	1200 x 740	1320 x 809 x 990	46	456,-
Platformwagen met 4 beugels	1580	500	160	850 x 440	910 x 509 x 948	29	312,-
	1581	600	200	1000 x 540	1060 x 609 x 990	35	321,-
	1582	600	200	1000 x 640	1060 x 709 x 990	40	323,-
	1583	600	200	1200 x 740	1260 x 809 x 990	44	346,-
Hekwagen	2541	600	200	1000 x 540	1060 x 609 x 1025	42	406,-
	2542	600	200	1000 x 640	1060 x 709 x 1025	45	411,-
	2543	600	200	1200 x 740	1260 x 809 x 1025	54	436,-
	2571	600	200	1000 x 540	1060 x 609 x 1025	39	384,-
	2572	600	200	1000 x 640	1060 x 709 x 1025	42	386,-
	2573	600	200	1200 x 740	1260 x 809 x 1025	48	421,-

Voor extra's zie
pagina's 183-185

TAFELWAGENS



Ergonomie:

Achteraf te monteren duwbeugel. Door middel van kunststof klemmen is de hoogte voor de optimale greeppositie instelbaar.



Laadvlakken:

Tafelwagens met vlakke laadvlakken of met rand. Verschillende laadvlak materialen.



TPE-wielen:

De innovatieve lichtlopende TPE-wielen in attractief fetra design zijn streeploos en geurloos. Bijzonder lichtlopend kogellager.



Modulair systeem:

Multifunctioneel modulair systeem met het beproefde fetra steek- en schroefprincipe. De MultiVario transportmiddelen laten zich eenvoudig veranderen, omwisselen en aanvullen.





Zware tafelwagens Modulair systeem

Stalen buis en gelast profielstaal. Gestraald, slag- en krasvast afgewerkt met poedercoating. Laadvlakken van houtvezelplaat, gefineerd met kunststof toplaag in beukendecor.

2 Zwenk- en 2 bokwielen met TPE rubber 160 x 40 resp. 200 x 40 mm, naaf met kogellager.

Zwenkwielen met rem.

Draagvermogen bovenste en middelste laadvlak 200 kg.

2496

Vierkant laadvlak
600 x 600 mm.

2 Etages.

2400 | 2401 | 2402 | 2403

Rechthoekig laadvlak
in 4 afmetingen.

2 Etages.

2416

Als 2496, echter met 3 etages.

2420 | 2421 | 2422 | 2423

Als 2400-2403, echter met 3 etages.

2440 | 2441 | 2442 | 2443

Als 2400-2403, echter met 4 etages.

Toebehoren

Aanbouwset 2149

Voor tafelwagens, stalen lade met kogellager geleiding en cilinderslot. H x B x D inwendig: 105 x 410 x 475 mm.

Niet achteraf uit te rusten.



2496



2400 | 2401 | 2402 | 2403



2416



2420 | 2421 | 2422 | 2423



2440 | 2441 | 2442 | 2443

	Bestelnr.	Draag- verm. kg	Wiel Ø mm	Laadvlak L x B mm	Uitwendige afm. L x B x H mm	Aantal etages	Etagehoogten mm	Eigen ge- wicht kg	Prijs Euro
Tafelwagens	2496	500	160	600 x 600	737 x 609 x 860	2	228, 860	32	316,-
	2400	500	160	850 x 500	1047 x 509 x 860	2	228, 860	36	349,-
	2401	600	200	1000 x 600	1197 x 609 x 900	2	270, 900	44	361,-
	2402	600	200	1000 x 700	1197 x 709 x 900	2	270, 900	49	368,-
	2403	600	200	1200 x 800	1397 x 809 x 900	2	270, 900	58	395,-
	2416	500	160	600 x 600	737 x 609 x 860	3	228, 544, 860	44	427,-
	2420	500	160	850 x 500	1047 x 509 x 860	3	228, 544, 860	50	528,-
	2421	600	200	1000 x 600	1197 x 609 x 900	3	270, 585, 900	61	544,-
	2422	600	200	1000 x 700	1197 x 709 x 900	3	270, 585, 900	67	557,-
	2423	600	200	1200 x 800	1397 x 809 x 900	3	270, 585, 900	79	597,-
	2440	500	160	850 x 500	1047 x 509 x 1179	4	228, 544, 860, 1179	64	669,-
	2441	600	200	1000 x 600	1197 x 609 x 1218	4	270, 585, 900, 1218	78	694,-
	2442	600	200	1000 x 700	1197 x 709 x 1218	4	270, 585, 900, 1218	88	710,-
2443	600	200	1200 x 800	1397 x 809 x 1218	4	270, 585, 900, 1218	107	762,-	

Voor extra's zie
pagina's 183-185



2496B



2400B | 2401B | 2402B | 2403B



2416B



2420B | 2421B | 2422B | 2423B



Papierrolhouder

Aanbouwset voor wagens. Geschikt voor papierrollen tot 210 mm doorsnede en 210 mm breed.

Details zie pagina 185.



Flessenhouder

Voor standaard ronde spuitflessen tot Ø 110 mm. Stang veelvuldig geperforeerd, de houder kan naar wens worden gepositioneerd met een klembeugel ter bevestiging.

Details zie pagina 185.



Afvalzakhouder

Als toebehoren voor alle MultiVario- en alle Super-MultiVario-wagens.

Details zie pagina 185.



Tablethouder

Details zie pagina 185.

Zware tafelwagens Modulair systeem

Stalen buis en gelast profielstaal. Gestraald, slag- en krasvast afge- werkt met poedercoating.

Laadvlakken van staalplaat, gelijkliggend met frame, zuiver ingelast, ook gepoedercoat in blauw RAL 5007.

2 Zwenk- en 2 bokwielen met TPE rubber 160 x 40 resp. 200 x 40 mm, naaf met kogellager.

Zwenkwielen met rem.

Draagvermogen bovenste laadvlak 200 kg.

2496B

Vierkante laadvlakken 600 x 600 mm, staalplaten laadvlak gelijkliggend met frame, gepoedercoat.

2400B | 2401B | 2402B | 2403B

Rechthoekige laadvlakken, staalplaat gelijkliggend met frame, gepoedercoat.

2416B

Als 2496B, echter met 3 etages.

2420B | 2421B | 2422B | 2423B

Als 2400B-2403B, echter met 3 etages.

	Bestelnr.	Draagverm. kg	Wiel Ø mm	Laadvlak L x B mm	Uitwendige afm. L x B x H mm	Aantal etages	Etagehoogten mm	Eigen gewicht kg	Prijs Euro
Tafelwagen met staalplaten laadvlakken	2496B	500	160	600 x 600	737 x 609 x 860	2	228, 860	42	364,-
	2400B	500	160	850 x 500	1047 x 509 x 860	2	228, 860	45	414,-
	2401B	600	200	1000 x 600	1197 x 609 x 900	2	270, 900	56	455,-
	2402B	600	200	1000 x 700	1197 x 709 x 900	2	270, 900	61	487,-
	2403B	600	200	1200 x 800	1397 x 809 x 900	2	270, 900	78	578,-
Tafelwagen met staalplaten laadvlakken	2416B	500	160	600 x 600	737 x 609 x 860	3	228, 544, 860	50	450,-
	2420B	500	160	850 x 500	1047 x 509 x 860	3	228, 544, 860	59	625,-
	2421B	600	200	1000 x 600	1197 x 609 x 900	3	270, 585, 900	71	646,-
	2422B	600	200	1000 x 700	1197 x 709 x 900	3	270, 585, 900	77	661,-
	2423B	600	200	1200 x 800	1397 x 809 x 900	3	270, 585, 900	99	703,-
Papierrolhouder	1396	-	-	-	-	-	-	4	85,-
Flessenhouder	1391	-	-	-	-	-	-	1	36,-
Afvalzakhouder	1397	-	-	-	-	-	-	4	97,-
Tablethouder	28TH	-	-	-	-	-	-	2	122,-

Voor extra's zie pagina's 183-185



Zware tafelwagens Modulair systeem

Stalen buis en gelast profielstaal.
Gestraald, slag- en krasvast afge-
werkt met poedercoating.

Stalen bak met 10 mm hoge
rand, oliedicht gelast.

2 Zwenk- en 2 bokwielen met
TPE rubber 160 x 40 resp. 200 x
40 mm, naaf met kogellager.

Zwenkwielen met rem.

Draagvermogen bovenste en
middelste laadvlak 200 kg.



2496W



2400W | 2401W | 2402W | 2403W

2496W

Vierkante laadvlakken van
staalplaat 600 x 600 mm met
10 mm hoge rand, oliedicht
gelast, gepoedercoat.



2416W



2420W | 2421W | 2422W | 2423W

2400W | 2401W | 2402W | 2403W

Rechthoekige laadvlakken van
staalplaat met 10 mm hoge
rand, oliedicht gelast,
gepoedercoat.

2416W

Als 2496W, echter met 3
etages.

Draagvermogen bovenste en
middelste etage 200 kg.

2420W | 2421W | 2422W | 2423W

Als 2400W-2403W, echter met
3 etages.

Draagvermogen bovenste en
middelste etage 200 kg..



Papierrolhouder

Aanbouwset voor wagens.
Geschikt voor papierrollen tot
210 mm doorsnede en 210 mm
breed.

Details zie pagina 185.



Flessenhouder

Voor standaard ronde spuit-
flessen tot Ø 110 mm. Stang
veelvuldig geperforeerd, de
houder kan naar wens worden
gepositioneerd met een klem-
beugel ter bevestiging.

Details zie pagina 185.



Afvalzakhouder

Als toebehoren voor alle Multi-
Vario- en alle Super-MultiVario-
wagens.

Details zie pagina 185.



Tablethouder

Details zie pagina 185.

	Bestelnr.	Draagverm. kg	Wiel Ø mm	Laadvlak L x B mm	Uitwendige afm. L x B x H mm	Aantal etages	Etagehoogten mm	Eigen gewicht kg	Prijs Euro
Tafelwagen met staalplaten laadvlakken met rand	2496W	500	160	600 x 600	737 x 609 x 860	2	228, 860	38	350,-
	2400W	500	160	850 x 500	1047 x 509 x 860	2	228, 860	40	399,-
	2401W	600	200	1000 x 600	1197 x 609 x 900	2	270, 900	50	429,-
	2402W	600	200	1000 x 700	1197 x 609 x 900	2	270, 900	54	455,-
	2403W	600	200	1200 x 800	1397 x 809 x 900	2	270, 900	66	547,-
Tafelwagen met staalplaten laadvlakken met rand	2416W	500	160	600 x 600	737 x 609 x 860	3	228, 544, 860	47	438,-
	2420W	500	160	850 x 500	1047 x 509 x 860	3	228, 544, 860	54	608,-
	2421W	600	200	1000 x 600	1197 x 609 x 900	3	270, 585, 900	64	625,-
	2422W	600	200	1000 x 700	1197 x 709 x 900	3	270, 585, 900	70	641,-
	2423W	600	200	1200 x 800	1397 x 809 x 900	3	270, 585, 900	88	682,-
Papierrolhouder	1396	-	-	-	-	-	-	4	85,-
Flessenhouder	1391	-	-	-	-	-	-	1	36,-
Afvalzakhouder	1397	-	-	-	-	-	-	4	97,-
Tablethouder	28TH	-	-	-	-	-	-	2	122,-

Tafelwagens met stalen etages
Modulair systeem

Opgebouwd uit stalen buis en oliedichte staalplaat laadvlakken, schroefconstructie. Randhoogte 40 mm. Poedercoating in kleur blauw RAL 5007.

2 Zwenk- en 2 bokwielen met TPE rubber, naaf met kogellaager. Zwenkwielen met rem.

Draagvermogen bovenste en middelste etage ieder 200 kg.

4840 | 4842

Als 4820 | 4822, echter bovenste etage met 150 mm hoge rand.

2722

Bovenste etage met opvangbak 100 mm hoog, oliedicht. Bodem met conische afloop en aftapkraan 1/2".

Gasrooster met maaswijdte 31 x 31 mm, bovenzijde gelijk met rand, uitneembaar en vuurverzinkt.

Onderste laadvlak met rand 25 mm hoog, oliedicht.

2 Zwenk- en 2 bokwielen met TPE rubber, naaf met kogellaager. Zwenkwielen met rem.

Draagvermogen bovenste etage 100 kg.



2722 Toepassingsvoorbeeld

Voor extra's zie pagina's 183-185



	Bestelnr.	Draagverm. kg	Wiel Ø mm	Laadvlak L x B mm	Uitwendige afm. L x B x H mm	Aantal etages	Etagehoogten mm	Eigen gewicht kg	Prijs Euro
Tafelwagen	4820	400	160	850 x 500	1021 x 500 x 870	2	207, 829	36	343,-
	4822	400	200	1000 x 700	1171 x 700 x 910	2	248, 870	47	409,-
	4830	400	160	850 x 500	1021 x 500 x 870	3	207, 519, 829	46	425,-
	4832	400	200	1000 x 700	1171 x 700 x 910	3	248, 560, 870	61	517,-
	4920	400	160	850 x 500	986 x 500 x 1065	2	207, 829	37	337,-
	4922	400	200	1000 x 700	1136 x 700 x 1105	2	248, 870	50	401,-
	4930	400	160	850 x 500	986 x 500 x 1065	3	207, 519, 829	47	417,-
	4932	400	200	1000 x 700	1136 x 700 x 1105	3	248, 560, 870	64	509,-
	4840	400	160	850 x 500	1021 x 500 x 880	2	207, 829	43	421,-
	4842	400	200	1000 x 700	1171 x 700 x 1020	2	248, 870	55	517,-
2722	300	125	1000 x 600	1136 x 611 x 1030	2	181, 901	52	559,-	



Lichte tafelwagens Modulair systeem

Tafelwagen, opgebouwd uit stalen buis en gelast profielstaal. Poedercoating. Schroefconstructie.

Etages van houtvezelplaat, gefineerd met kunststof toplaag in beukendecor, liggend in stalen frame met een rand 12 mm hoog.

2 Zwenk- en 2 bokwielen met TPE rubber, naaf met kogellager. Zwenkwielen met rem.

Draagvermogen bovenste en middelste laadvlak 80 kg.



2740 | 2742 | 2744 | 2746



2750 | 2752 | 2754 | 2756



2940 | 2942 | 2944 | 2946



2950 | 2952 | 2954 | 2956

2740 | 2742 | 2744 | 2746

2750 | 2752 | 2754 | 2756

Duwbeugel omhoogstaand

2940 | 2942 | 2944 | 2946

2950 | 2952 | 2954 | 2956

Uitvoering zoals boven, echter horizontale duwbeugel.



Papierrolhouder

Details zie pagina 185.



Flessenhouder

Details zie pagina 185.



Scannerhouder

Details zie pagina 185.



Tablethouder

Details zie pagina 185.

	Bestelnr.	Draagverm. kg	Wiel-Ø mm	Laadvlak L x B mm	Uitwendige afm. L x B x H mm	Aantal etages	Etagehoogten mm	Eigen gewicht kg	Prijs Euro
Tafelwagen	2740	300	125	850 x 500	986 x 511 x 1039	2	200, 820	28	259,-
	2742	300	125	1000 x 600	1136 x 611 x 1039	2	200, 820	36	290,-
	2744	300	125	1000 x 700	1136 x 711 x 1039	2	200, 820	37	349,-
	2746	300	125	1200 x 800	1336 x 811 x 1039	2	200, 820	48	366,-
	2750	300	125	850 x 500	986 x 511 x 1039	3	200, 510, 820	35	336,-
	2752	300	125	1000 x 600	1136 x 611 x 1039	3	200, 510, 820	49	374,-
	2754	300	125	1000 x 700	1136 x 711 x 1039	3	200, 510, 820	51	473,-
	2756	300	125	1200 x 800	1336 x 811 x 1039	3	200, 510, 820	66	500,-
	2940	300	125	850 x 500	1021 x 511 x 830	2	200, 820	29	262,-
	2942	300	125	1000 x 600	1171 x 611 x 830	2	200, 820	36	295,-
	2944	300	125	1000 x 700	1171 x 711 x 830	2	200, 820	37	357,-
	2946	300	125	1200 x 800	1371 x 811 x 830	2	200, 820	48	374,-
2950	300	125	850 x 500	1021 x 511 x 830	3	200, 510, 820	36	344,-	
2952	300	125	1000 x 600	1171 x 611 x 830	3	200, 510, 820	49	381,-	
2954	300	125	1000 x 700	1171 x 711 x 830	3	200, 510, 820	51	481,-	
2956	300	125	1200 x 800	1371 x 811 x 830	3	200, 510, 820	66	506,-	

Voor extra's zie
pagina's 183-185



3740 | 3742



3760 | 3762



2622

Lichte tafelwagens Modulair systeem 3740 | 3742 | 3760 | 3762

Opgebouwd uit stalen buis en gelast profielstaal. Poedercoating. Schroefconstructie. Etages van houtvezelplaat, gefineerd met kunststof top-laag in beukendecor, liggend in stalen frame met een rand 12 mm hoog. Bovenste etage met een houten rand 45 mm hoog. Duwbeugel omhoog. 2 Zwenk- en 2 bokwielen met TPE rubber, naaf met kogellager. Zwenkwielen met rem.

Legbord inwendige afm.:
810 x 450 x 45 mm bij een laadvlak van 850 x 500 mm.
960 x 550 x 45 mm bij een laadvlak van 1000 x 600 mm.
Draagvermogen bovenste laadvlak 80 kg.

2622

Uitvoering en afmeting als 2742, 2 stalen laden met kogellagergeleiding en cilinderslot. H x B x D 105 x 415 x 490 mm. Draagvermogen bovenste laadvlak 80 kg. Draagvermogen per lade 25 kg.



Lade indelingsset

Van verzinkt staalplaat, insteekbaar. 2 Lange zijden en 6 dwarschotten.



Afvalzakhouder

Als toebehoren voor alle Multi-Vario- en alle Super-MultiVario-wagens. Details zie pagina 185.



Schrijfplank hoog DIN A4

Zie ook pag. 185.



Werkblad

Zie ook pag. 185.

	Bestelnr.	Draagverm. kg	Wiel Ø mm	Laadvlak L x B mm	Uitwendige afm. L x B x H mm	Aantal etages	Etagehoogten mm	Eigen gewicht kg	Prijs Euro
Tafelwagen	3740	300	125	850 x 500	986 x 511 x 1039	2	200, 820	28	299,-
	3742	300	125	1000 x 600	1136 x 611 x 1039	2	200, 820	34	334,-
	3760	300	125	850 x 500	986 x 511 x 1039	2	200, 820	29	326,-
	3762	300	125	1000 x 600	1136 x 611 x 1039	2	200, 820	35	369,-
Tafelwagen	2622	300	125	1000 x 600	1136 x 611 x 1039	2	200, 820	49	699,-
Lade indelingsset	2148/ES	-	-	-	-	-	-	3	67,-
Afvalzakhouder	1397	-	-	-	-	-	-	4	97,-
Schrijfplank	1290	-	-	-	-	-	-	1	41,-
Werkblad	1381	25	-	-	-	-	-	4	80,-

Voor extra's zie pagina's 183-185

WERKPLAATSWAGENS

Opstaande rand:

Werkblad met aan 3 zijden een opstaande rand van 80 mm hoog, tegen vallende voorwerpen.



Centrale afsluitbaar:

De wagen is door middel van een cilinderslot compleet afsluitbaar.



TPE-wielen:

De innovatieve lichtlopende TPE-wielen in attractief fetra design zijn streeploos en geurloos. Bijzonder lichtlopend kogellager.



Veiligheid:

Greeplijsten verzonken geïntegreerd, geen verwondingsgevaar.





2450/7016



12450/7016



2452/7016



12452/7016



2456/7016



12456/7016



Lade indelingsset

Van verzinkt staalplaat, insteekbaar. 1 Lange zijden en 4 dwarsschotten.

Werkplaatswagens

Werkplaatswagens in staalplaten constructie. Werkblad van sandwich plaat 20 mm dik.

2 Zwenk- en 2 bokwielen met TPE rubber 160 x 40 mm, naaf met kogellager. Zwenkwielen met rem.

Gepoedercoat grijs RAL 7035, front antracietgrijs RAL 7016.

Vanwege transport technische redenen zijn het werkblad en de wielen niet gemonteerd. Eenvoudige zelfmontage.

Draagvermogen per etage: 80 kg.

2450/7016

Met 1 kast, 1 vaste en 2 verstelbare etages en schuifladen met kogellagergeleiding. Centraal afsluitbaar d.m.v. cilinderslot.

6 Schuifladen H x B x D inw. 95 x 280 x 470 mm
Draagvermogen per schuiflade: 35 kg

2452/7016

Met 1 kast, 1 vaste en 2 verstelbare etages en schuifladen met kogellagergeleiding. Centraal afsluitbaar d.m.v. cilinderslot.

4 Schuifladen H x B x D inw:
1 st. 105 x 280 x 470 mm
2 st. 160 x 280 x 470 mm
1 st. 210 x 280 x 470 mm

Draagvermogen per schuiflade: 35 kg

2456/7016

Kast met dubbele deuren zonder scheidingswand, met 2 in hoogte verstelbare etages. Deuren centraal afsluitbaar d.m.v. cilinderslot. Openingshoek max. 120°.

Nuttige breedte: 873 mm
Nuttige diepte: 465 mm
Openingsbreedte: 784 mm

12450/7016 |

12452/7016 |

12456/7016

Werkblad met opstaande rand. 80 mm hoog van gepoedercoat staalplaat.

	Bestelnr.	Draagverm kg	Wiel Ø mm	Laadvlak L x B mm	Uitwendige afm. L x B x H mm	Eigen gewicht kg	Prijs Euro
Werkplaatswagen	2450/7016	400	160	985 x 590	1080 x 590 x 915	66	839,-
	2452/7016	400	160	985 x 590	1080 x 590 x 915	62	853,-
	2456/7016	400	160	985 x 590	1080 x 590 x 915	48	745,-
Werkplaatswagen werkblad met rand	12450/7016	400	160	985 x 590	1080 x 590 x 995	71	907,-
	12452/7016	400	160	985 x 590	1080 x 590 x 995	67	920,-
	12456/7016	400	160	985 x 590	1080 x 590 x 995	53	812,-
Vakindeling voor lade	2146			1 Lange zijde en 4 dwarsschotten			56,-

Voor extra's zie pagina's 183-185



Lichte werkplaatswagens Modulair systeem

Werkplaatswagen, gelaste stalen buis. Poedercoating, slag- en krasvast. Etages van houtvezelplaat, gefineerd met kunststof topplaat in beuken-decor. Liggend in een stalen frame.

2 Zwenk- en 2 bokwielen met TPE rubber, naaf met kogellager. Zwenkwielen met rem.

Werkhoogte: 820 mm
Totale hoogte: 1040 mm
Totale lengte: 1130 mm

Draagvermogen per legbord (in kast) 30 kg, per lade 25 kg.



2632



2633

2632

3 Laadvlakken met opstaande rand, hoog 12 mm. Afsluitbare kast met 1 vaste en 2 verstelbare legborden. Kastafmeting B x D x H: 500 x 600 x 600 mm. Poedercoating kleur grijs RAL 7035, front in blauw RAL 5007. Etagehoogten: 200, 510, 820



2634



2635

2633

1 Laadvlak met opstaande rand, hoog 12 mm. 2 Afsluitbare stalen kasten met 1 vaste en 2 verstelbare legborden. Kastafmeting B x D x H: 500 x 600 x 600 mm.

2634

3 Laadvlakken met opstaande rand, hoog 12mm. Centraal afsluitbaar ladenkast met 4 laden. 3 x 120 mm en 1 x 180 mm hoog, laden met ladegeleiding en uittrekbeveiliging. 4/5 Uittrekbaar. Kastafmeting B x D x H: 500 x 600 x 600 mm. Etagehoogten: 200, 510, 820

2635

1 Laadvlak met opstaande rand, hoog 12 mm. 1 Stalen kast als bij 2632 en 1 ladenkast als bij 2634.



Aanbouwset

Voor tafelwagens, stalen laden met kogellagergeleiding en cilinderslot.

H x B x D inwendig
105 x 410 x 475 mm.

Niet achteraf uit te rusten.



Lade indelingsset

Van verzinkt staalplaat, insteekbaar. 2 Lange zijden en 6 dwarschotten. Voor ladenkast bestelnr. 2148*. Voor aanbouwset bestelnr. 2148/ES.



Papierrolhouder

Details zie pagina 185.



Flessenhouder

Details zie pagina 185.

* S.v.p. bij het bestelnr. van de vakverdeling ook het bestelnr. van de betr. wagen opgeven, (bv. 2148-2634)

	Bestelnr.	Draagverm. kg	Wiel Ø mm	Laadvlak L x B mm	Uitwendige afm. L x B x H mm	Aantal etages	Eigen gewicht kg	Prijs Euro
Werkplaatswagen	2632	300	125	1000 x 600	1130 x 600 x 1040	3	61	727,-
	2633	300	125	1000 x 600	1130 x 600 x 1040	1	69	932,-
	2634	300	125	1000 x 600	1130 x 600 x 1040	3	78	980,-
	2635	300	125	1000 x 600	1130 x 600 x 1040	1	87	1.176,-
Aanbouwset	2149	-	-	-	-	-	6	246,-
Lade indelingsset*	2148	-	-	-	-	-	3	58,-
Lade indelingsset	2148/ES	-	-	-	-	-	3	67,-
Papierrolhouder	1396	-	-	-	-	-	4	85,-

Voor extra's zie pagina's 183-185

Werkplaatswagens

Opgebouwd uit profielstaal-
staalplaatconstructie, poeder-
coating, kleur blauw RAL 5007.
Kast grijs RAL 7035.

Werkblad van beuken
multiplex 22 mm dik en met
aan 3 zijden een opstaande
rand van 80 mm hoog.

2 Zwenk- en 2 bokwielen
met TPE rubber 160 x 40 mm,
naaf met kogellager. Zwenk-
wielen met rem.

Werkhoogte: 850 mm.

2435

1 Tussenetage, 1 afsluitbare
stalen kast met 1 vaste en 2
verstelbare legborden. Kastaf-
meting: 500 mm breed, 600
mm diep, 600 mm hoog.
Etagehoogten: 226, 537, 850

2436

Als 2435, echter met
1 schuiflade met ladegeleiding
en cilinderslot. H x B x D
105 x 410 x 475 mm.
Zonder tussenetage.
Etagehoogten: 226, 850

2437

1 Tussenetage en centraal
afsluitbare ladekast, 3 laden
120 mm hoog, 1 lade 180 mm
hoog. Ladegeleiding en uittrek-
beveiliging. 4/5 uittrekbaar.
Kastafmeting: 500 mm breed,
600 mm diep, 600 mm hoog.
Etagehoogten: 226, 537, 850

2438

1 Stalen kast en 1 ladenkast
resp. als bij 2435 en 2437.
Draagvermogen per legbord
(in kast) 30 kg, per schuiflade
25 kg.

* S.v.p. bij het bestelnr. van de
vakverdeling ook het bestelnr. van
de betr. wagen opgeven,
(bv. 2148-2437)

Aanbouwset
Kabelhaspel en luchtslang-
haspel, ook voor alle tafelwagens
op pagina 42-44.

Voor extra's zie
pagina's 183-185



Bankschroef
Gelast staal.



Lade indelingsset*
Van verzinkt staalplaat,
insteekbaar. 2 Lange zijden
en 6 verdeelschotten.



Kabelhaspel
Volgens VDE met thermische
beveiliging. Ook voor vochtige
ruimten. Kabellengte 25 mtr,
rubber kabel 3 x 1,5.
Met opbouwset.
Afsluitbaar door hangslot (niet
bij levering inbegrepen).

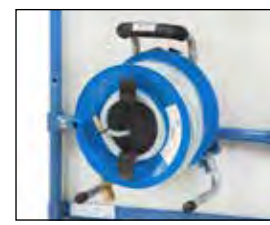

Luchtslang haspel
Met 20 mtr slang NW 9.
Met opbouwset.
Afsluitbaar door hangslot (niet
bij levering inbegrepen).



	Bestelnr.	Draagverm. kg	Wiel Ø mm	Laadvlak L x B mm	Uitwendige afm. L x B x H mm	Eigen gewicht kg	Prijs Euro
Werkplaatswagen	2435	400	160	1120 x 650	1220 x 650 x 930	68	920,-
	2436	400	160	1120 x 650	1220 x 650 x 930	66	1.070,-
	2437	400	160	1120 x 650	1220 x 650 x 930	86	1.260,-
	2438	400	160	1120 x 650	1220 x 650 x 930	94	1.449,-
Bankschroef breedte 100 mm	2144	-	-	-	-	5	115,-
Bankschroef breedte 125 mm	2145	-	-	-	-	11	152,-
Vakindeling voor lade*	2148	-	-	-	-	3	58,-
Kabelhaspel	2151	-	-	-	-	5	217,-
Luchtslang haspel	2153	-	-	-	-	4	159,-



Zware werkplaatswagens Modulair systeem

De constructie is opgebouwd uit stalen buis en gelast profielstaal. Gestraald, slag- en krasvast afgewerkt met poedercoating kleur grijs RAL 7035, front in blauw RAL 5007. Laadvlakken van houtvezelplaat, gefineerd met kunststof toplaag in beukendecor.

2 Zwenk- en 2 bokwielen met TPE rubber 200 x 40 mm, naaf met kogellager of tegenmeerprijs luchtbanden 220 x 70 mm, naaf met rollager. Zwenkwielen met rem.

Etagehoogten:
TPE: 270/900 mm
Luchtbanden: 285/915 mm
Draagvermogen bovenste laadvlak 200 kg.

2432 | 2433

Afsluitbare kast met 1 vaste en 2 verstelbare legborden.

2432:

B x D x H 500 x 700 x 600 mm

2433:

B x D x H 600 x 800 x 600 mm

2474

1 Centraal afsluitbare ladekast, 1 lade 105 mm, 2 laden 120 mm en 1 lade 180 mm hoog. Laden met ladegeleiding en uittrekbeveiliging.

4/5 Uittrekbaar. Kastafmeting B x D x H 500 x 700 x 600 mm. Poedercoating kleur grijs RAL 7035, front in blauw RAL 5007.

2475

2 Afsluitbare kasten met 1 vaste en 2 verstelbare legborden. Kastafmeting B x D x H 500 x 700 x 600 mm.

2476

1 Kast en 1 schuifladenkast, als bij type 2432 en 2474.

Draagvermogen per legbord 30 kg en per lade 25 kg.

* S.v.p. bij het bestelnr. van de vakverdeling ook het bestelnr. van de betr. wagen opgeven, (bv. 2148-2474)



2432 | 2433



2474



2475



2476



Aanbouwset

Voor tafelwagens, stalen laden met kogellagergeleiding en cilinderslot.

H x B x D inwendig:
105 x 410 x 475 mm.

Niet achteraf uit te rusten.



Lade indelingsset

Van verzinkt staalplaat, insteekbaar. 2 Lange zijden en 6 dwarschotten. Voor ladekast bestelnr. 2148*. Voor aanbouwset bestelnr. 2148/ES.



Werkblad

Voor alle typen (m.u.v. de 2433) op deze pagina. Beuken multiplex 22 mm dik, afm. 1150 x 750 mm, opschroefbaar op bestaand blad.

	Bestelnr.	Draagverm. kg	Wiel Ø mm	Laadvlak L x B mm	Uitwendige afm. L x B x H mm	Eigen gewicht kg	Prijs Euro
Tafelwagen	2432	600	200	1050 x 700	1197 x 709 x 900	79	753,-
	2433	600	200	1250 x 800	1397 x 809 x 900	86	839,-
	2474	600	200	1050 x 700	1197 x 709 x 900	89	975,-
	2475	600	200	1050 x 700	1197 x 709 x 900	102	1.042,-
	2476	600	200	1050 x 700	1197 x 709 x 900	114	1.273,-
Aanbouwset	2149	-	-	-	-	6	246,-
Lade indelingsset*	2148	-	-	-	-	3	58,-
Lade indelingsset	2148/ES	-	-	-	-	3	67,-
Werkblad	2140	-	-	1150 x 750	-	14	157,-

Voor extra's zie
pagina's 183-185

LESSENAARS

Toepassingsgebied:

Mobiele werkplek voor bedrijven, magazijn en verzending. Bijzonder praktisch en wendbaar.

Schrijfblad:

Horizontaal of schuin. Bij de schuine uitvoering een opstaande rand.

**Grote wieldiameter:**

Eenvoudig over drempels en randen verrijdbaar.

**Vele uitvoeringen:**

Met etages, afsluitbare kast of ladekast en in IT-uitvoeringen.



Verrijdbare lessenaars

Stalen buis en gelast profielstaal, schroefconstructie, poedercoating, blauw RAL 5007. 4 TPE zwenkwielen 125 x 32 mm, 2 stuks met rem, naaf met glijlager. Deze wielen maken het mogelijk om eenvoudig over oneffen ondergronden te rijden.

5833

Houten schrijfblad 605 mm breed en 589 mm diep, schrijfblad horizontaal met uitfrezing voor bv. pennen. 2 Etages variabel inschroefbaar. 2 Ordnerrijen mogelijk. Draagvermogen per etage 50 kg.

5834

Houten schrijfblad 605 mm breed en 589 mm diep, met rand, schrijfblad op ca.10°. 2 Etages variabel inschroefbaar. 2 Ordnerrijen mogelijk. Draagvermogen per etage 50 kg.

5835

als 5833, echter met 1 afsluitbare kast (B x D x H: 500 x 600 x 600 mm) met vleugel deur, 1 vaste en 2 verstelbare etages. Gepoedercoat, kast grijs RAL 7035, front blauw RAL 5007. Draagvermogen per etage in de kast 30 kg.

5836

als 5834, echter met 1 afsluitbare kast (B x D x H: 500 x 600 x 600 mm) met vleugel deur, 1 vaste en 2 verstelbare etages. Gepoedercoat, kast grijs RAL 7035, front blauw RAL 5007. Draagvermogen per etage in de kast 30 kg.



5833



5834



5835



5836



Toepassingsvoorbeeld

	Bestelnr.	Draagverm. kg	Wiel Ø mm	Laadvlak B x D mm	Uitwendige afm. B x D x H mm	Werkhoogte mm	Eigen gewicht kg	Prijs Euro
Verrijdbare lessenaars	5833	100	125	500 x 600	605 x 610 x 1195	1195	25	323,-
	5834	100	125	500 x 600	605 x 610 x 1195	1100, 1195	25	323,-
	5835	100	125	500 x 600	605 x 610 x 1195	1195	46	603,-
	5836	100	125	500 x 600	605 x 610 x 1195	1100, 1195	46	603,-



5839



5844



5837



5838



Toepassingsvoorbeeld

Verrijdbare lessenaars

Stalen buis en gelast profielstaal, schroefconstructie. Poedercoating, blauw RAL 5007. 4 TPE zwenkwielen 125 x 32 mm, 2 stuks met rem, naaf met glijlager.

Deze wielen maken het mogelijk om eenvoudig over oneffen ondergronden te rijden.

5839

Als 5835, echter bijkomend met 1 afsluitbare toetsenbord-schuiflade, uittrekbaar en met uitschuifbaar muisblad. Werkblad horizontaal. Met kabelgat door het werkblad en de kast. Levering zonder computer e.d.

5844

Verrijdbare kast opgebouwd uit stalen buis en profielstaal, poedercoating grijs RAL 7035. Opklapbaar schrijfblad, voorzien van schrijfonderlaag, afsluitbaar. 2 Etages in raster van 50 mm variabel verstelbaar, 1 x ordnerhoogte mogelijk. Draagvermogen per etage 50 kg. Schrijfblad op ca.18°met rand.

5837

Houten schrijfblad 1100 mm breed en 589 mm diep, met rand, schrijfblad op ca.10°. 2 Etages variabel inschroefbaar. 2 Ordnerrijen mogelijk. Draagvermogen per etage 50 kg.

5838

als 5837, echter met 1 afsluitbare kast (B x D x H: 500 x 600 x 600 mm) met vleugel deur, 1 vaste en 2 verstelbare etages. Gepoedercoat, kast grijs RAL 7035, front blauw RAL 5007. Draagvermogen per etage in de kast 30 kg.

	Bestelnr.	Draagverm. kg	Wiel Ø mm	Laadvlak B x D mm	Uitwendige afm. B x D x H mm	Werkhoogte mm	Eigen gewicht kg	Prijs Euro
Verrijdbare lessenaars	5839	150	125	650 x 650	650 x 650 x 1110	1110	53	812,-
	5844	150	125	500 x 600	600 x 615 x 1320	1150, 1320	42	587,-
	5837	100	125	1000 x 600	1105 x 610 x 1195	1100, 1195	39	396,-
	5838	100	125	1000 x 600	1105 x 610 x 1195	1100, 1195	60	676,-



Verrijdbare kast met schrijfblad 2445

Verrijdbare kast met 1 vaste en 2 verstelbare legborden. Kastafmeting B x H x D 500 x 600 x 600 mm. Werkblad van sandwichplaat, 19 mm dik. Aan 3 zijden opstaande rand 80 mm hoog.

2 Zwenk- en 2 bokwielen met TPE rubber, naaf met kogellaager. Zwenkwielen met rem.

Poedercoating grijs RAL 7035, front blauw RAL 5007.

Werkhoogte: 800 mm



2445



2446

Verrijdbare kast met schrijfblad 2446

Verrijdbare ladekast, centraal afsluitbaar. 3 Laden 120 mm hoog, 1 lade 180 mm hoog met ladegeleiding en uittrekstop, verder als 2445.

Verrijdbare lessenaar 2448

Verrijdbare kast, als 2445 echter in plaats van een houten werkblad een opbouw uit staalplaat met opklapbaar schrijfblad, afgewerkt met poedercoating.

Werkhoogte 1034/1197 mm
Schrijfblad op ca.18°met rand.

Verrijdbare lessenaar 2449

Verrijdbare kast, als 2446 echter in plaats van een houten werkblad, een opbouw uit staalplaat met opklapbaar schrijfblad, afgewerkt met poedercoating.

Werkhoogte 1034/1197 mm

Draagvermogen per legbord (in kast) 30 kg, per schuiflade 25 kg.

Schrijfblad op ca.18°met rand.

** S.v.p. bij het bestelnr. van de vakverdeling ook het bestelnr. van de betr. wagen opgeven, (bv. 2148-2446)*



2448



2449



Lade indelingsset*

Van verzinkt staalplaat, insteekbaar. 2 Lange zijden en 6 dwarsschotten.

	Bestelnr.	Draagverm. kg	Wiel Ø mm	Laadvlak B x D mm	Uitwendige afm. B x D x H mm	Eigen gewicht kg	Prijs Euro
Verrijdbare kast met werkblad	2445	150	125	650 x 550	650 x 550 x 875	35	552,-
	2446	150	125	650 x 550	650 x 550 x 875	54	771,-
Verrijdbare lessenaar	2448	150	125	-	650 x 550 x 1200	41	700,-
	2449	150	125	-	650 x 550 x 1200	60	916,-
Lade indelingsset	2148*			Lade indelingsset			58,-

**Verrijdbare werktafels
5862**

Opgebouwd uit stalen buis en profielstaal. Poedercoating, kleur blauw RAL 5007.

Werkblad van sandwichplaat in beukendecor, 20 mm dik.

4 TPE zwenkwielen 125 x 32 mm, 2 zwenkwielen met rem, naaf met glijlager.

Draagvermogen per etage 50 kg.

Werkhoogte 910 mm.

Etagehoogten 300 en 670 mm, in raster van 50 mm verstelbaar, 1 x ordnerhoogte mogelijk.

5864

Zoals de 5862, echter met 1 afsluitbare kast met vleugel deur, 1 vaste en 2 verstelbare etages.

B x D x H: 500 x 600 x 600 mm.

Poedercoating kast in grijs RAL 7035, front in blauw RAL 5007.

Draagvermogen per etage in de kast 30 kg.

5866

Zoals de 5864, zonder tussen etage, echter met 1 afsluitbare toetsenbordschuiflade, uittrekbaar en met uitschuifbaar muisblad, kabelgat door werkblad.

Draagvermogen per etage in de kast 30 kg.

5868

Zoals de 5864, echter met 2 afsluitbare kasten.

Draagvermogen per etage in de kast 30 kg.



5862



5864



5866



Toepassingsvoorbeeld



5868



Detail toetsenbordschuiflade van werktafel 5866.



Blauw schrijfblad voor op het werkblad, afm. 485 x 485 mm.

	Bestelnr.	Draagverm. kg	Wiel Ø mm	Uitwendige afm. B x D x H mm	Eigen gewicht kg	Prijs Euro
Verrijdbare werktafel	5862	150	125	1120 x 650 x 910	42	418,-
	5864	150	125	1120 x 650 x 910	59	695,-
	5866	150	125	1120 x 650 x 910	68	889,-
	5868	150	125	1120 x 650 x 910	76	906,-
Schrijfblad	5880	-	-	485 x 485	0,5	26,-

C+C WAGENS

Ruimtebesparing:

Door het in elkaar schuiven van onbeladen wagens 75% ruimtebesparing.



Laadvlak:

Antislip laadvlak van watervast multiplex.



TPE-wielen:

De innovatieve lichtlopende TPE-wielen in attractief fetra design zijn streeploos en geurloos. Bijzonder lichtlopend kogellager.





2960 | 2961 | 2962



Schrijfplank hoog DIN A4

Zie ook pag. 185.



Schrijfplank dwars DIN A4

Zie ook pag. 185.



2970 | 2971 | 2972



Draadkorf

Voor kleine onderdelen.

600 x 140 x 200 mm.

Zie ook pag. 185.



2980 | 2981 | 2982



Statiegeldslot

Uit hoogwaardig kunststof,

eenvoudig en veilig in gebruik.

Voor 1 Euro munt.

Wandketting

Voor statiegeldslot, 120 cm

lang.

C+C Wagens

Bespaar 75 % ruimte, door in elkaar schuifbare wagens.

Opgebouwd uit stalen buis, poedercoating. Laadvlak van watervast multiplex met antisliplaag.

2 Zwenk- en 2 bokwielen met TPE rubber, naaf met kogellaager. Zwenkwielen met rem.

2960 | 2961 | 2962

Laadvlak hoogte:

Bij wiel Ø 160 = 265 mm

Bij wiel Ø 200 = 310 mm

2970 | 2971 | 2972

Als 2960/2961/2962, echter met 2 etages.

Hoogte van de etages:

Bij wiel Ø 160 = 265/775 mm

Bij wiel Ø 200 = 310/820 mm

Draagvermogen bovenste etage 80 kg.

2980 | 2981 | 2982

Als 2960/2961/2962, echter in plaats van duwbeugel, twee beugels aan de zijkant van het platform 680 mm hoog en twee beugels 500 mm hoog aan de bokwielzijde.

Nuttige laadvlak breedte 435/535/635 mm.

Laadvlak hoogte:

Bij wiel Ø 160 = 265 mm

Bij wiel Ø 200 = 310 mm

	Bestelnr.	Draagverm. kg	Wiel Ø mm	Laadvlak L x B mm	Uitwendige afm. L x B x H mm	Eigen gewicht kg	Prijs Euro
C+C wagen	2960	400	160	850 x 500	1045 x 643 x 959	26	341,-
	2961	500	200	1000 x 600	1212 x 743 x 1004	31	365,-
	2962	500	200	1000 x 700	1212 x 843 x 1004	34	378,-
	2970	400	160	850 x 500	1045 x 643 x 959	33	493,-
	2971	500	200	1000 x 600	1212 x 743 x 1004	39	565,-
	2972	500	200	1000 x 700	1212 x 843 x 1004	44	585,-
	2980	400	160	850 x 500	1045 x 643 x 949	28	391,-
	2981	500	200	1000 x 600	1212 x 743 x 990	33	415,-
	2982	500	200	1000 x 700	1212 x 843 x 990	36	424,-
Schrijfplank hoog	1290	-	-	-	-	1	41,-
Schrijfplank dwars	1390	-	-	-	-	1,3	51,-
Draadkorf	1291	-	-	-	-	1,8	50,-
Statiegeldslot	2910	-	-	-	-	0,24	56,-
Wandketting	2913	-	-	-	-	0,28	47,-

ETAGEWAGENS

Duwbeugel:

Aan beide zijden aanschroefbaar,
ook zonder duwbeugel toepasbaar.



Variabel:

Etagedragers individueel in een
raster van 100 mm inschroefbaar.



Etages:

Harde sandwichplaten met PVC-
rand, daardoor geen open snijran-
den. Draagvermogen 90 kg per
etage.



Alternatief met rand:

Hoogwaardige verwerking, hoogte
60 mm, draagvermogen 120 per
etage.





8100 | 8101 | 8102 | 8103



8200 | 8201 | 8202 | 8203



8301 | 8302 | 8303



8240 | 8241 | 8242 | 8243



8341 | 8342 | 8343

Etagewagens Modulair systeem

Stalen buis en gelast profielstaal, poedercoating blauw RAL 5007.

Kopwanden in 3 hoogten.

1 Vaste en resp. 2, 3 of 4 verstelbare etages van houtvezelplaat, gefineerd met kunststof toplaag in beukendecor.

Etages variabel instelbaar in een raster van 100 mm.

Draagvermogen per etage 90 kg.

2 Zwenk- en 2 bokwielen met TPE rubber 160 x 40 resp. 200 x 40 mm, naaf met kogellager. Zwenkwielen met rem.

Etages

Meer- of minderprijs, inclusief 1 paar etagedragers

Afm. mm	Bestelnr.	Euro
850 x 500	E8100ETAW	47,-
1000 x 600	E8101ETAW	57,-
1000 x 700	E8102ETAW	66,-
1200 x 800	E8103ETAW	83,-

Verstevigingsstangen voor etagewagens

Met flenzen voor tweepunts verschroefing, stabiliseren de opbouw en verhogen het draagvermogen van de etages.

1 Paar per wagen wordt meegeleverd.



Draagvermogen per etage 150 kg i.p.v. 90 kg.

De etage die boven de lengte verstevigingsstangen ligt, draagt door de ondersteuning 150 kg.

Indien de draagvermogen verhoging bij meerdere etages gewenst is, bestel dan de bijbehorende lengte verbindingstangen.

Verstevigingsstangen

1 paar behorend bij 1 etage

Afm. mm	Bestelnr.	Euro
850 x 500	E8100VK	47,-
1000 x 600	E8101VK	48,-
1000 x 700	E8102VK	49,-
1200 x 800	E8103VK	50,-

	Bestelnr.	Draagverm. kg	Wiel Ø mm	Laadvlak L x B mm	Uitwendige afm. L x B x H mm	Etagehoogten mm	Eigen gewicht kg	Prijs Euro
Etage-wagen	8100	500	160	850 x 500	1019 x 509 x 1111	228, 628, 1028	42	379,-
	8101	600	200	1000 x 600	1169 x 609 x 1152	269, 669, 1069	53	415,-
	8102	600	200	1000 x 700	1169 x 709 x 1152	269, 669, 1069	58	462,-
	8103	600	200	1200 x 800	1369 x 809 x 1152	269, 669, 1069	71	533,-
	8200	500	160	850 x 500	1019 x 509 x 1511	228, 628, 1028, 1428	54	432,-
	8201	600	200	1000 x 600	1169 x 609 x 1552	269, 669, 1069, 1469	64	494,-
	8202	600	200	1000 x 700	1169 x 709 x 1552	269, 669, 1069, 1469	71	532,-
	8203	600	200	1200 x 800	1369 x 809 x 1552	269, 669, 1069, 1469	88	617,-
	8301	600	200	1000 x 600	1169 x 609 x 1800	269, 669, 1069, 1469	64	505,-
	8302	600	200	1000 x 700	1169 x 709 x 1800	269, 669, 1069, 1469	69	536,-
	8303	600	200	1200 x 800	1369 x 809 x 1800	269, 669, 1069, 1469	86	619,-
	8240	500	160	850 x 500	1019 x 509 x 1511	228, 528, 828, 1128, 1428	57	479,-
8241	600	200	1000 x 600	1169 x 609 x 1552	269, 569, 869, 1169, 1469	74	523,-	
8242	600	200	1000 x 700	1169 x 709 x 1552	269, 569, 869, 1169, 1469	82	562,-	
8243	600	200	1200 x 800	1369 x 809 x 1552	269, 569, 869, 1169, 1469	102	657,-	
8341	600	200	1000 x 600	1169 x 609 x 1800	269, 569, 869, 1169, 1469	75	559,-	
8342	600	200	1000 x 700	1169 x 709 x 1800	269, 569, 869, 1169, 1469	83	599,-	
8343	600	200	1200 x 800	1369 x 809 x 1800	269, 569, 869, 1169, 1469	104	699,-	

Voor extra's zie pagina's 183-185



Etagewagens Modulair systeem

Stalen buis en gelast profielstaal, poedercoating blauw RAL 5007. Kopwanden gesloten met verticale buizen met afstand van ca. 130 mm. Zijwanden zijn aan de wagen te hangen.

1 Vaste en resp. 3 of 4 verstelbare etages van houtvezelplaat, gefineerd met kunststof toplaag in beukenstructuur. Etages variabel instelbaar in een raster van 100 mm.

Draagvermogen per etage 90 kg.

2 Zwenk- en 2 bokwielen met TPE rubber 200 x 40 mm, naaf met kogellager. Zwenkwielen met rem.



8311 | 8312 | 8313



8351 | 8352 | 8353

Etages

Meer- of minderprijs, inclusief 1 paar etagedragers

Afm. mm	Bestelnr.	Euro
850 x 500	E8100ETAW	47,-
1000 x 600	E8101ETAW	57,-
1000 x 700	E8102ETAW	66,-
1200 x 800	E8103ETAW	83,-

Verstevigingsstangen voor etagewagens

1 Paar per wagen wordt meegeleverd.

Details zie pagina 55.



Draagvermogen per etage 150 kg i.p.v. 90 kg.

Verstevigingsstangen
1 paar behorend bij 1 etage

Afm. mm	Bestelnr.	Euro
850 x 500	E8100VK	47,-
1000 x 600	E8101VK	48,-
1000 x 700	E8102VK	49,-
1200 x 800	E8103VK	50,-



8311-1 | 8312-1 | 8313-1



8351-1 | 8352-1 | 8353-1



	Bestelnr.	Draagverm. kg	Wiel Ø mm	Laadvlak L x B mm	Uitwendige afm. L x B x H mm	Etagehoogten mm	Eigen gewicht kg	Prijs Euro
Etagewagens	8311	600	200	1000 x 600	1169 x 609 x 1800	269, 669, 1069, 1469	73	619,-
	8312	600	200	1000 x 700	1169 x 709 x 1800	269, 669, 1069, 1469	83	674,-
	8313	600	200	1200 x 800	1369 x 809 x 1800	269, 669, 1069, 1469	98	757,-
	8351	600	200	1000 x 600	1169 x 609 x 1800	269, 569, 869, 1169, 1469	82	674,-
	8352	600	200	1000 x 700	1169 x 709 x 1800	269, 569, 869, 1169, 1469	94	736,-
	8353	600	200	1200 x 800	1369 x 809 x 1800	269, 569, 869, 1169, 1469	115	836,-
	8311-1	600	200	1000 x 600	1169 x 630 x 1800	269, 669, 1069, 1469	85	756,-
	8312-1	600	200	1000 x 700	1169 x 730 x 1800	269, 669, 1069, 1469	95	809,-
	8313-1	600	200	1200 x 800	1369 x 830 x 1800	269, 669, 1069, 1469	114	898,-
	8351-1	600	200	1000 x 600	1169 x 630 x 1800	269, 569, 869, 1169, 1469	95	811,-
	8352-1	600	200	1000 x 700	1169 x 730 x 1800	269, 569, 869, 1169, 1469	107	868,-
	8353-1	600	200	1200 x 800	1369 x 830 x 1800	269, 569, 869, 1169, 1469	128	980,-

Voor extra's zie pagina's 183-185



8120 | 8121 | 8122 | 8123



8220 | 8221 | 8222 | 8223



8321 | 8322 | 8323

Etagewagens Modulair systeem

Stalen buis en gelast profielstaal, poedercoating blauw RAL 5007.

Kopwanden in 3 hoogten.

1 Vaste en 2 of 3 verstelbare etages van houtvezelplaat, gefineerd met kunststof toplaag in beukendecor.

Legbord met rand, H = 60 mm.
Legbord inwendige afm. in mm

Laadvlak L x B Inw. L x B x H
850 x 500 = 815 x 455 x 45
1000 x 600 = 965 x 555 x 45
1000 x 700 = 965 x 655 x 45
1200 x 800 = 1165 x 755 x 45

Etages variabel instelbaar in een raster van 100 mm.

Draagvermogen per etage 120 kg

2 Zwenk- en 2 bokwielen met TPE rubber 160 x 40 resp. 200 x 40 mm, naaf met kogellager. Zwenkwielen met rem.

Etages met rand

Meer- of minderprijs, inclusief 1 paar etagedragers

Afm. mm	Bestelnr.	Euro
850 x 500	E8120ETAW	74,-
1000 x 600	E8121ETAW	83,-
1000 x 700	E8122ETAW	86,-
1200 x 800	E8123ETAW	110,-

Verstevigingsstangen voor etagewagens

1 Paar per wagen wordt meegeleverd.

Details zie pagina 55.



Draagvermogen per etage 150 kg i.p.v. 90 kg.

Verstevigingsstangen

1 paar behorend bij 1 etage

Afm. mm	Bestelnr.	Euro
850 x 500	E8100VK	47,-
1000 x 600	E8101VK	48,-
1000 x 700	E8102VK	49,-
1200 x 800	E8103VK	50,-



	Bestelnr.	Draagverm. kg	Wiel Ø mm	Laadvlak L x B mm	Uitwendige afm. L x B x H mm	Etagehoogten mm	Eigen gewicht kg	Prijs Euro
Etage-wagen	8120	500	160	850 x 500	1019 x 509 x 1111	228, 628, 1028	49	573,-
	8121	600	200	1000 x 600	1169 x 609 x 1152	269, 669, 1069	62	635,-
	8122	600	200	1000 x 700	1169 x 709 x 1152	269, 669, 1069	68	660,-
	8123	600	200	1200 x 800	1369 x 809 x 1152	269, 669, 1069	84	774,-
	8220	500	160	850 x 500	1019 x 509 x 1511	228, 628, 1028, 1428	58	672,-
	8221	600	200	1000 x 600	1169 x 609 x 1552	269, 669, 1069, 1469	73	736,-
	8222	600	200	1000 x 700	1169 x 709 x 1552	269, 669, 1069, 1469	81	774,-
	8223	600	200	1200 x 800	1369 x 809 x 1552	269, 669, 1069, 1469	100	906,-
	8321	600	200	1000 x 600	1169 x 609 x 1800	269, 669, 1069, 1469	74	743,-
	8322	600	200	1000 x 700	1169 x 709 x 1800	269, 669, 1069, 1469	82	779,-
	8323	600	200	1200 x 800	1369 x 809 x 1800	269, 669, 1069, 1469	101	912,-

Voor extra's zie pagina's 183-185



Etagewagens Modulair systeem

Stalen buis en gelast profiel-
staal, poedercoating blauw RAL
5007, schroefconstructie.

1 Vaste en 3, 2 of 4 verstelbare
etages van hoogwaardige hout-
vezelplaat, toplaag in beuken-
decor. Etages variabel instelbaar
in een raster van 100 mm.

Draagvermogen per etage 90
kg.

Wielen: 2 Zwenk- en 2 bok-
wielen met TPE rubber 200 x
40 mm, naaf met kogellager.
Zwenkwielen met rem.

8411 | 8412 | 8413

Kopwanden gesloten met
draadgaas 100 x 100 x 5 mm.

8411-1 | 8412-1 | 8413-1

Kopwanden en één lange
wand met draadgaas
100 x 100 x 5 mm.

8481-3DE | 8482-3DE | 8483-3DE 8581-3DE | 8582-3DE | 8583-3DE

Kopwanden, zijwand, dak
en dubbele vleugeldeuren
gesloten met draadgaas 100 x
100 x 5 mm.

In het raamwerk van de deur
een geïntegreerd grendelslot,
afsluitbaar door hangslot (niet
bij levering inbegrepen), vleu-
geldeur tot tegen de kopwand
open te slaan.

Etages

Meer- of minderprijs, inclusief
1 paar etagedragers.

Afm. mm	Bestelnr.	Euro
1000 x 600	E8101ETAW	57,-
1000 x 700	E8102ETAW	66,-
1200 x 800	E8103ETAW	83,-

Verstevigingsstangen voor etagewagens

Details zie pagina 55.

Draagvermogen per etage 150 kg i.p.v. 90 kg.

Verstevigingsstangen 1 paar behorend bij 1 etage

Afm. mm	Bestelnr.	Euro
1000 x 600	E8101VK	48,-
1000 x 700	E8102VK	49,-
1200 x 800	E8103VK	50,-

Voor extra's zie
pagina's 183-185



8411 | 8412 | 8413



8411-1 | 8412-1 | 8413-1



8481-3DE | 8482-3DE | 8483-3DE



8581-3DE | 8582-3DE | 8583-3DE



Dak

Frame van stalen buis met
ingelast draadgaas 100 x 100 x
5 mm, gepoedercoat.



Vergrendeling

In het raamwerk van de deur
een geïntegreerd grendelslot,
afsluitbaar door hangslot.

	Bestelnr.	Draag- verm. kg	Wiel Ø mm	Laadvlak L x B mm	Uitwendige afm. L x B x H mm	Etagehoogten mm	Eigen ge- wicht kg	Prijs Euro
Etagewa- gens met draadgaas	8411	600	200	1000 x 600	1169 x 609 x 1800	269, 669, 1069, 1469	74	550,-
	8412	600	200	1000 x 700	1169 x 709 x 1800	269, 669, 1069, 1469	79	605,-
	8413	600	200	1200 x 800	1369 x 809 x 1800	269, 669, 1069, 1469	97	684,-
	8411-1	600	200	1000 x 600	1169 x 609 x 1800	269, 669, 1069, 1469	82	620,-
	8412-1	600	200	1000 x 700	1169 x 709 x 1800	269, 669, 1069, 1469	85	674,-
	8413-1	600	200	1200 x 800	1369 x 809 x 1800	269, 669, 1069, 1469	103	762,-
Etagewa- gens met opklapbare etages	8481-3DE	600	200	1000 x 600	1169 x 630 x 1552	269, 669, 1069	77,8	751,-
	8482-3DE	600	200	1000 x 700	1169 x 730 x 1552	269, 669, 1069	83,7	809,-
	8483-3DE	600	200	1200 x 800	1369 x 830 x 1552	269, 669, 1069	106	945,-
Etagewa- gens met opklapbare etages	8581-3DE	600	200	1000 x 600	1169 x 630 x 1800	269, 569, 869, 1169, 1469	104	910,-
	8582-3DE	600	200	1000 x 700	1169 x 730 x 1800	269, 569, 869, 1169, 1469	115	971,-
	8583-3DE	600	200	1200 x 800	1369 x 830 x 1800	269, 569, 869, 1169, 1469	140	1.105,-

PAKKETWAGENS

Duwbeugel:

Aan beide zijden aanschroefbaar,
ook zonder duwbeugel toepasbaar.

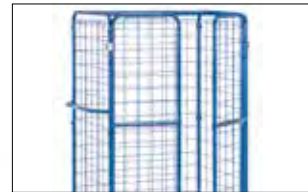

Vele uitvoeringen:

Open lange zijde, met dubbele vleugeldeuren, met dak verkrijgbaar.



Vullingen:

Van draadgaas of stalen buis.



TPE-wielen:

De innovatieve lichtlopende TPE-wielen in attractief fetra design zijn streeflos en geurloos. Bijzonder lichtlopend kogellager.



Pakketwagen **8582-1**



Pakketwagens Modulair systeem

Stalen buis en gelast profielstaal, poedercoating blauw RAL 5007, schroefconstructie.

Kopwanden in 2 hoogten, met verticale buizen met een afstand van ca. 130 mm of met draadgaas 100 x 100 x 5 mm. Zijwand met buizen inhangbaar. Zijwand met draadgaas vast geschroefd.

Laadvlak van houtvezelplaat, gefineerd met kunststof toplaag in beukendecor.

2 Zwenk- en 2 bokwielen met TPE rubber 200 x 40 mm, naaf met kogellager.

Zwenkwielen met rem.

Totale hoogte/Wandhoogte
1552 mm / 1280 mm
1800 mm / 1530 mm



8481-1 | 8482-1 | 8483-1



8581-1 | 8582-1 | 8583-1



8381-1 | 8382-1 | 8383-1

Etages

Meer- of minderprijs, inclusief
1 paar etagedragers

Afm. mm	Bestelnr.	Euro
1000 x 600	E8101ETAW	57,-
1000 x 700	E8102ETAW	66,-
1200 x 800	E8103ETAW	83,-

Voor extra's zie
pagina's 183-185

	Bestelnr.	Draagverm. kg	Wiel Ø mm	Laadvlak L x B mm	Uitwendige afm. L x B x H mm	Etagehoogten mm	Eigen gewicht kg	Prijs Euro
Pakketwagen	8481-1	600	200	1000 x 600	1169 x 609 x 1552	269	44	423,-
	8482-1	600	200	1000 x 700	1169 x 709 x 1552	269	49	441,-
	8483-1	600	200	1200 x 800	1369 x 809 x 1552	269	55	487,-
	8581-1	600	200	1000 x 600	1169 x 609 x 1800	269	46	454,-
	8582-1	600	200	1000 x 700	1169 x 709 x 1800	269	49	470,-
	8583-1	600	200	1200 x 800	1369 x 809 x 1800	269	58	519,-
	8381-1	600	200	1000 x 600	1169 x 630 x 1800	269	58	521,-
	8382-1	600	200	1000 x 700	1169 x 730 x 1800	269	63	548,-
	8383-1	600	200	1200 x 800	1369 x 830 x 1800	269	70	594,-



8481-3 | 8482-3 | 8483-3



8481-3D | 8482-3D | 8483-3D



8581-3 | 8582-3 | 8583-3



8581-3D | 8582-3D | 8583-3D



Dak

Frame van stalen buis met ingelast draadgaas 100 x 100 x 5 mm, gepoedercoat.

Pakketwagens

Modulair systeem

8481-3 | 8482-3 | 8483-3
8581-3 | 8582-3 | 8583-3

met wanden van draadgaas. Stalen buis en gelast profielstaal, poedercoating blauw RAL 5007, schroefconstructie.

Kopwanden en één lange zijde van draadgaas 100 x 100 x 5 mm.

Met dubbele vleugeldeuren aan de open lange zijde, raamwerk van stalen buis met ingelast draadgaas 100 x 100 x 5 mm. In het raamwerk een geïntegreerd grendelslot, afsluitbaar door hangslot (niet bij levering inbegrepen), vleugel deur tot tegen de kopwand open te slaan.

Laadvlak van houtvezelplaat, toplaag in beukendecor.

Wielen:

2 Zwenk- en 2 bokwielen met TPE rubber 200 x 40 mm, naaf met kogellager. Zwenkwielen met rem.

Totale hoogte/wandhoogte 1552 mm / 1280 mm
1800 mm / 1530 mm

8481-3D | 8482-3D
8483-3D | 8581-3D
8582-3D | 8583-3D

Uitgevoerd zoals bovenstaand, echter met dak uit draadgaas.

Etages

Meer- of minderprijs, inclusief 1 paar etagedragers.

Afm. mm	Bestelnr.	Euro
1000 x 600	E8101ETAW	57,-
1000 x 700	E8102ETAW	66,-
1200 x 800	E8103ETAW	83,-

	Bestelnr.	Draagverm. kg	Wiel Ø mm	Laadvlak L x B mm	Uitwendige afm. L x B x H mm	Etagehoogten mm	Eigen gewicht kg	Prijs Euro
Pakketwagens met vleugeldeuren	8481-3	600	200	1000 x 600	1169 x 630 x 1552	269	58	572,-
	8482-3	600	200	1000 x 700	1169 x 730 x 1552	269	61	595,-
	8483-3	600	200	1200 x 800	1369 x 830 x 1552	269	65,5	650,-
	8581-3	600	200	1000 x 600	1169 x 630 x 1800	269	62	646,-
	8582-3	600	200	1000 x 700	1169 x 730 x 1800	269	63	666,-
	8583-3	600	200	1200 x 800	1369 x 830 x 1800	269	70,5	726,-
Pakketwagen met vleugeldeuren en dak	8481-3D	600	200	1000 x 600	1169 x 630 x 1552	269	60,5	619,-
	8482-3D	600	200	1000 x 700	1169 x 730 x 1552	269	63,5	646,-
	8483-3D	600	200	1200 x 800	1369 x 830 x 1552	269	75	713,-
	8581-3D	600	200	1000 x 600	1169 x 630 x 1800	269	65	690,-
	8582-3D	600	200	1000 x 700	1169 x 730 x 1800	269	67,5	713,-
	8583-3D	600	200	1200 x 800	1369 x 830 x 1800	269	79	785,-

Voor extra's zie pagina's 183-185

ETAGEWAGENS MET VERSTELBARE ETAGES



Gepatenteerd boutsteekstelsysteem:
Etages in een raster van 120 mm horizontaal of om de 15° of 30° schuin inhangbaar. Heel eenvoudig zonder gereedschap door slechts één persoon.



Etages:
Met 15 mm hoge rand van profielstaal aan de lange zijden.



TPE-wielen:

De innovatieve lichtlopende TPE-wielen in attractief fetra design zijn streeploos en geurloos. Bijzonder lichtlopend kogellager.



Alternatief met draadgaas:

Open en ongevoelig.





4295 | 4296



4255 | 4256



4395 | 4396



4495 | 4496

Etagewagens met verstelbare etages

Etagewagen met schuin en/of recht in te hangen etages. Stalen buis en gelast profielstaal, afgewerkt met poedercoating. Vaste en losse legborden van houtvezelplaat, ingelegd in frame met 15 mm hoge rand aan de lange zijden. De etages zijn om de 120 mm verstelbaar, horizontaal en onder een hoek van ca. 15° en ca. 30° in te hangen.

2 Zwenk- en 2 bokwielen met TPE rubber 200 x 40 mm, naaf met kogellager. Zwenkwielen met rem.

Draagvermogen per legbord 80 kg.

Duits patent 102 55 281

4495 | 4496

Etagewagen als boven omschreven echter vaste en losse etages met ingelast draadgaas 140 x 40 mm, afgewerkt met poedercoating.

Draagvermogen per etage 50 kg.



	Bestelnr.	Draagverm. kg	Wiel Ø mm	Laadvlak L x B mm	Uitwendige afm. L x B x H mm	Aantal etages	Eigen gewicht kg	Prijs Euro	Extra etage	
									Bestelnr.	Prijs Euro
Etagewagen	4295	500	200	1250 x 610	1430 x 620 x 1560	3	68	601,-	E4195ET	106,-
	4296	500	200	1650 x 610	1830 x 620 x 1560	3	85	676,-	E4196ET	128,-
	4255	500	200	1250 x 610	1430 x 620 x 1560	4	83	652,-	E4195ET	106,-
	4256	500	200	1650 x 610	1830 x 620 x 1560	4	105	757,-	E4196ET	128,-
	4395	500	200	1250 x 610	1430 x 620 x 1800	4	86	699,-	E4195ET	106,-
	4396	500	200	1650 x 610	1830 x 620 x 1800	4	108	793,-	E4196ET	128,-
	4495	500	200	1250 x 610	1430 x 620 x 1800	4	73	746,-	E4495ET	114,-
	4496	500	200	1650 x 610	1830 x 620 x 1800	4	87	857,-	E4496ET	143,-

Voor extra's zie pagina's 183-185

ESD-TRANSPORTMIDDELEN

Elektrisch geleidend:

Bescherming van hoogwaardige producten tegen elektrostatische ontlading.

Etages:

Elektrisch geleidende houtvezelplaat naar DIN norm 68765, lichtgrijs.



Poedercoating:

Gekogelstraalde oppervlakte en geleidende poedercoating leigrijs RAL 7015.

TPE-ESD-wielen:

Zeer goede elektrostatische geleiding, wielen met TPE-ESD-banden. Streepluus en geurloos.



ESD

Electrostatic Discharge



B9116V



B9125V



B9331V



1820



9500 | 9501 | 9502 | 9503

ESD-Steekwagens

B9116V | B9125V | B9331V

Elektrostatisch geleidende uitvoering (ESD = Electrostatic Discharge).

Handzame steekwagens met schep van staalplaat, elektrisch geleidend, stabiel gelaste constructie, poedercoating, grijs RAL 7015. Veiligheids-handvatten. Stalen schep aanschroefbaar en daardoor omwisselbaar. Wielen naar keuze van massief rubber- of luchtbanden op kunststof velg, naaf met rollager.

ESD-Greeproller

1820

van gelaste stalen buis, greep aanschroefbaar.

Draagvermogen bovenste etage 100 kg.

ESD-Duwbeugelwagens

9500 | 9501 | 9502 | 9503

Elektrostatisch geleidende uitvoering (ESD = Electrostatic Discharge)

Stalen buis en gelast profielstaal, elektrostatisch geleidende poedercoating, grijs, RAL 7015. Insteek- en Schroefconstructie. Legborden van elektrisch geleidende houtvezelplaat naar DIN norm 68765, lichtgrijs.

2 Zwenk- en 2 bokwielen, wielen van TPE-ESD rubber (thermoplastisch elastomeer), elektrostatisch geleidend. Naaf met precisie kogellager. 2 Zwenkwielen met rem.

Hoog comfort:

Zeer geringe rij-, rol- en zwenkweerstand. Geruisloze loop op effen ondergronden. Wielen van streeploos rubber.

	Bestelnr.	Draagverm. kg	Hoogte mm	Schepdiepte mm	Schepbreedte mm	Totale breedte mm	Massief rubber banden mm	Eigen gewicht kg	Prijs Euro
ESD-Steekwagen	B9116V	250	1150	300	480	590	260 x 56	18	244,-
	B9125V	200	1150	250	320	570	260 x 56	14	237,-
	B9331V	300	1300	300	480	580	260 x 56	20	273,-

	Bestelnr.	Draagverm. kg	Wiel Ø mm	Laadvlak L x B mm	Uitwendige afm. L x B x H mm	Etagehoogten mm	Eigen gewicht kg	Prijs Euro
ESD-Greeproller	1820	250	125	600 x 450	860 x 450 x 875	195, 770	15	396,-
ESD-Duwbeugelwagens	9500	500	160	850 x 500	970 x 509 x 950	235	24	380,-
	9501	600	200	1000 x 600	1120 x 609 x 990	276	30	452,-
	9502	600	200	1000 x 700	1120 x 709 x 990	276	33	480,-
	9503	600	200	1200 x 800	1320 x 809 x 990	276	38	542,-



Voor extra's zie pagina's 183-185

**ESD-Tafelwagens**

Elektrostatic geleidende uitvoering (ESD = Electrostatic Discharge)

Stalen buis en gelast profielstaal, elektrostatic geleidende poedercoating, grijs. RAL 7015 Insteek- en Schroefconstructie.

Bodems van elektrisch geleidende houtvezelplaat volgens DIN68765, lichtgrijs.

Legborden van elektrisch geleidende houtvezelplaat naar DIN norm 68765, lichtgrijs.

TPE-ESD-wielen (thermoplastisch elastomeer) elektrostatic geleidend. Naaf met precisie kogellager. Zwenkwielen met rem.

Hoog comfort: Zeer geringe rij-, rol- en zwenkweerstand. Geruisloze loop op effen ondergronden. Wielen van streeploos rubber.



1840 | 1841



1850 | 1851

ESD-Tischwagen**1840 - 1851**

Platformen van elektrisch geleidende houtvezelplaat met 5 mm hoge rand. Draagvermogen bovenste en middelste etage 80 kg.



9496



9400 | 9401 | 9402 | 9403

ESD-Tafelwagen**9496**

Vierkante laadvlakken, platformen van elektrisch geleidende houtvezelplaat vlak in het frame.

Draagvermogen bovenste etage 200 kg.



Toepassingsvoorbeeld

**ESD-Tischwagen****9400 | 9401 | 9402 | 9403**

Rechthoekige laadvlakken, platformen van elektrisch geleidende houtvezelplaat vlak in het frame.

Draagvermogen bovenste etage 200 kg.

	Bestelnr.	Draagverm. kg	Wiel Ø mm	Laadvlak L x B mm	Uitwendige afm. L x B x H mm	Aantal etages	Etagehoogten mm	Eigen gewicht kg	Prijs Euro
ESD-Tafelwagen Etages met rand	1840	300	125	850 x 500	986 x 511 x 1039	2	206, 827	30	488,-
	1841	300	125	1000 x 600	1136 x 611 x 1039	2	206, 827	39	531,-
	1850	300	125	850 x 500	986 x 511 x 1039	3	206, 517, 827	39	643,-
	1851	300	125	1000 x 600	1136 x 611 x 1039	3	206, 517, 827	54	715,-
ESD-Tafelwagen Etages vlak	9496	500	160	600 x 600	737 x 609 x 867	2	235, 867	34	543,-
	9400	500	160	850 x 500	1047 x 509 x 867	2	235, 867	38	575,-
	9401	600	200	1000 x 600	1197 x 609 x 908	2	276, 908	47	689,-
	9402	600	200	1000 x 700	1197 x 709 x 908	2	276, 908	52	717,-
	9403	600	200	1200 x 800	1397 x 809 x 908	2	276, 908	61	842,-

Voor extra's zie pagina's 183-185



9496B



9400B | 9401B | 9402B | 9403B



9496W



9400W | 9401W | 9402W | 9403W

ESD-Tafelwagens

Elektrostatisch geleidende uitvoering (ESD = Electrostatic Discharge)

Stalen buis en gelast profielstaal, platformen van staalplaat vlak of met rand, elektrisch geleidende poedercoating, grijs RAL 7015. Steek- en schroefconstructie.

Legborden van elektrisch geleidende houtvezelplaat naar DIN norm 68765, lichtgrijs.

TPE-ESD-wielen (thermoplastisch elastomeer) elektrostatisch geleidend.

Naaf met precisie kogellager. Zwenkwielen met rem.

Hoog comfort:

Zeer geringe rij-, rol- en zwenkweerstand. Geruisloze loop op effen ondergronden. Wielen van streeploos rubber.

Draagvermogen bovenste etage 200 kg.

9496B

Vierkante laadvlakken, platformen van staalplaat vlak met frame, zuiver ingelast, gepoedercoat.

9400B | 9401B | 9402B | 9403B

Rechthoekige laadvlakken, platformen van staalplaat vlak met frame, oliedicht gelast, gepoedercoat.

9496W

Vierkante laadvlakken, platformen van staalplaat met 10 mm hoge rand, oliedicht gelast, gepoedercoat.

9400W | 9401W | 9402W | 9403W

Rechthoekige laadvlakken, platformen van staalplaat met 10 mm hoge rand, oliedicht gelast, gepoedercoat.



	Bestelnr.	Draagverm. kg	Wiel Ø mm	Laadvlak L x B mm	Uitwendige afm. L x B x H mm	Aantal etages	Etagehoogten mm	Eigen gewicht kg	Prijs Euro
ESD-Tischwagen mit Stahlblechplattform	9496B	500	160	600 x 600	737 x 609 x 867	2	228, 860	42	534,-
	9400B	500	160	850 x 500	1047 x 509 x 867	2	228, 860	45	591,-
	9401B	600	200	1000 x 600	1197 x 609 x 908	2	270, 900	56	636,-
	9402B	600	200	1000 x 700	1197 x 709 x 908	2	270, 900	61	685,-
	9403B	600	200	1200 x 800	1397 x 809 x 908	2	270, 900	78	744,-
ESD-Tischwagen mit Stahlblechwannen	9496W	500	160	600 x 600	737 x 609 x 867	2	228, 860	38	499,-
	9400W	500	160	850 x 500	1047 x 509 x 867	2	228, 860	40	575,-
	9401W	600	200	1000 x 600	1197 x 609 x 908	2	270, 900	50	626,-
	9402W	600	200	1000 x 700	1197 x 709 x 908	2	270, 900	54	646,-
	9403W	600	200	1200 x 800	1397 x 809 x 908	2	270, 900	65	728,-

Voor extra's zie pagina's 183-185



ESD-Etagewagens

Elektrostatic geleidende uitvoering (ESD = Electrostatic Discharge).

Stalen buis en gelast profielstaal, elektrostatic geleidende poedercoating, grijs. RAL 7015. Insteek- en Schroefconstructie.

Legborden van elektrisch geleidende houtvezelplaat naar DIN norm 68765, lichtgrijs.

2 Zwenk- en 2 bokwielen, wielen van TPE-ESD rubber (thermoplastisch elastomeer), elektrostatic geleidend. Naaf met precisie kogellager.

2 Zwenkwielen met rem.

Draagvermogen per etage 50 kg.

ESD-Etages

Meer- of minderprijs, inclusief 1 paar etagedragers

Afm. mm	Bestelnr.	Euro
850 x 500	E9100ETAW	75,-
1000 x 600	E9101ETAW	108,-
1000 x 700	E9302ETAW	138,-
1200 x 800	E9303ETAW	185,-

Verstevigingsstangen voor etagewagens

1 Paar per wagen wordt meegeleverd.



Draagvermogen per etage 110 kg i.p.v. 50 kg.

Verstevigingsstangen

1 paar behorend bij 1 etage

Afm. mm	Bestell-Nr.	Euro
850 x 500	E9100VK	48,-
1000 x 600	E9101VK	49,-
1000 x 700	E9102VK	49,-
1200 x 800	E9103VK	50,-

ESD-Wanden van draadgaas

Alle etagewagens zijn op aanvraag ook met wanden van draadgaas (zoals bij de etagewagens op blz. 58) leverbaar.

a) Beide kopwanden voorzien van draadgaas 100 x 100 x 5 mm.

b) Beide kopwanden en een zijwand voorzien van draadgaas 100 x 100 x 5 mm.

Voor extra's zie pagina's 183-185



9100 | 9101



9200 | 9201



9301 | 9302 | 9303



9341 | 9342 | 9343



	Bestelnr.	Draagverm. kg	Wiel-Ø mm	Laadvlak L x B mm	Uitw. afm. L x B x H mm	Aantal etages	Etagehoogten mm	Eigen gewicht kg	Prijs Euro
ESD-Etagewagen	9100	500	160	850 x 500	1019 x 509 x 1111	3	235, 635, 1035	42	589,-
	9101	600	200	1000 x 600	1169 x 609 x 1152	3	276, 676, 1076	57	717,-
	9200	500	160	850 x 500	1019 x 509 x 1511	4	235, 635, 1035, 1435	48	684,-
	9201	600	200	1000 x 600	1169 x 609 x 1552	4	276, 676, 1076, 1476	65	851,-
	9301	600	200	1000 x 600	1169 x 609 x 1800	4	276, 676, 1076, 1476	66	854,-
	9302	600	200	1000 x 700	1169 x 709 x 1800	4	276, 676, 1076, 1476	73	974,-
	9303	600	200	1200 x 800	1369 x 809 x 1800	4	276, 676, 1076, 1476	106	1.164,-
	9341	600	200	1000 x 600	1169 x 609 x 1800	5	276, 576, 876, 1176, 1476	72	961,-
	9342	600	200	1000 x 700	1169 x 709 x 1800	5	276, 576, 876, 1176, 1476	84	1.115,-
	9343	600	200	1200 x 800	1369 x 809 x 1800	5	276, 576, 876, 1176, 1476	121	1.348,-



9392 | 9393

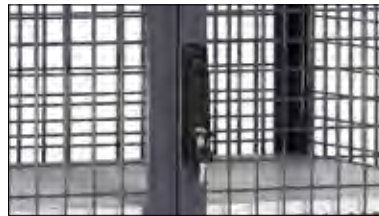

Spanjoletsluiting met zwenkhandel en cilinderslot.



TOTALSTOP – het fetra centrale remsysteem
Met slechts één voetbeweging wordt de wieldraaiing en de zwenkbeweging van beide zwenkwielen geblokkeerd. Het rempedaal blijft altijd in het zicht van de gebruiker.

Seriematig op ESD-kastwagens.



23799 | 23800 | 23801 | 23802



1890*



1891* | 1892*

ESD-Kastwagens

9392 | 9393

Elektrostatisch geleidende uitvoering (ESD = Electrostatic Discharge).

Kastwagens in profielstalen constructie met duwbeugel. Kopwanden, 1 lange zijde en het dak voorzien van ingelast draadgaas 40 x 40 x 4 mm, gepoedercoat grijs RAL 7015. 1 Vaste en 4 verstelbare etages van elektrisch geleidende houtvezelplaat naar

DIN norm 68765, lichtgrijs.

2 Zwenk- en 2 bokwielen, wie- len van TPE-ESD rubber (thermoplastisch elastomeer), naaf met kogellager.

TOTALSTOP- remsysteem seriematig uitgevoerd op de zwenkwielen.

Nuttige etage afstand: 280 mm

Etages variabel instelbaar in een raster van 100 mm. Draagvermogen per etage

50 kg.

ESD-Palletonderwagens

23799 | 23800 | 23801 | 23802

Onderwagens voor pallets en gasboxen. Robuust gelaste profielstaal constructie, met 4 vanghoeken.

ESD-Materiaalstandaard 1890*

Voor kunststof en stalen bakken, draadkorven enz., in hoogte verstelbaar en verrijdbaar. Profielstalen-/ stalen buis constructie met rand van 20 mm.

Niet kantelbaar, in raster van 25 mm in hoogte verstelbaar.

4 Zwenkwielen, naaf met glijlager, 2 met rem.

1891* | 1892*

Platform van staalplaat met één opstaande rand, recht of kantelbaar om de 15° en 30°. In een raster in hoogte verstelbaar om de 25 mm.

*Uitvoering met TOTALSTOP of FIXSTOP niet mogelijk.

	Bestelnr.	Draagverm. kg	Wiel Ø mm	Laadvlak L x B mm	Etagehoogten mm	Eigen gewicht kg	Prijs Euro
ESD-Kastwagens	9392	750	200	1000 x 680	292, 582, 882, 1182, 1482	144	2.102,-
	9393	750	200	1200 x 780	292, 582, 882, 1182, 1482	175	2.471,-

	Bestelnr.	Draagverm. kg	Wiel Ø mm	Laadvlak L x B mm	voor pallet afm. mm	Hoogte mm	Eigen gewicht kg	Prijs Euro
ESD-Palletonderwagens	23799	750	200	810 x 610	800 x 600	282	30	407,-
	23800	750	200	1010 x 810	1000 x 800	282	33	413,-
	23801	750	200	1210 x 810	1200 x 800	282	34	420,-
	23802	750	200	1210 x 1010	1200 x 1000	282	35	439,-

	Bestelnr.	Draagverm. kg	Wiel Ø mm	Laadvlak L x B mm	Etagehoogten mm	Eigen gewicht kg	Prijs Euro
ESD-Materiaalstandaard*	1890	150	75	605 x 405	720 – 995	17	314,-
	1891	150	75	510 x 410	500 – 775	18	372,-
	1892	150	75	510 x 410	755 – 1105	18	393,-

Voor extra's zie pagina's 183-185



ESD-Rollers | ESD-Bijzetwagens

Elektrostatisch geleidende uitvoering (ESD = Electrostatic Discharge).

Stalen buis en gelast profielstaal, elektrostatisch geleidend, gepoedercoat grijs RAL 7015.

Legborden van elektrostatisch geleidende houtvezelplaat naar DIN norm 68765, lichtgrijs.

TPE-ESD-Wielen (thermoplastisch elastomeer) elektrostatisch geleidend, naaf met precisie kogellager. Zwenkwielen met rem.

ESD-Eurobakken rolplateau's

Geschikt voor eurobakken 600 x 400 mm, 4 zwenkwielen. 2 stuks met rem.

93580

Open hoekstaal constructie.

93581

Hoekstaal constructie met legbord van elektrostatisch geleidende houtvezelplaat, rand 7 mm hoog.

93540

Met 2 etages met legborden van elektrostatisch geleidende houtvezelplaat, rand 7 mm hoog. Nuttige etageafstand 400 mm, draagvermogen bovenste etage 100 kg.

935400

Zoals de 93540, echter met duwbeugel.

ESD-Bijzetwagens

Constructie van stalen buis en profielstaal. 2 Zwenk- en 2 bokwielen, zwenkwielen met rem.

Draagvermogen bovenste en middelste etage 50 kg.

92900 | 92910

Open frame zonder legborden.

92910 | 92911

Met kantelbare etages. Bovenste en middelste etage naar beide zijden 15° en 30° kantelbaar, vergrendeling d.m.v. een verende pen.

92901 | 92911

Met 3 elektrostatisch geleidende houtvezelplaten, rand 7 mm hoog.



93580



93581

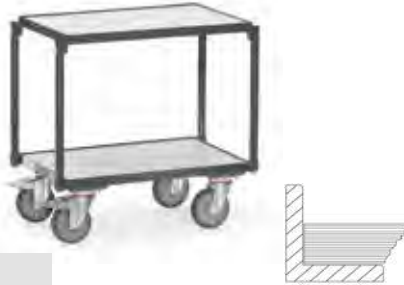

93540



935400



92900



92901



92910



92911

	Bestelnr.	Draagverm kg	Wiel Ø mm	Laadvlak L x B mm	Uitw. afm. L x B x H mm	Laadvlakhoogten mm	Eigen gewicht kg	Prijs Euro
ESD-Eurobakken rolplateau	93580	250	125	605 x 405	610 x 415 x 209	182	9	172,-
	93581	250	125	605 x 405	610 x 415 x 209	201	12	239,-
	93540	250	125	605 x 405	676 x 415 x 639	201, 630	21	396,-
	935400	250	125	605 x 405	746 x 415 x 970	201, 630	22	431,-
ESD-Bijzetwagen	92900	200	125	605 x 405	821 x 455 x 1178	197, 652, 1152	23	396,-
	92901	200	125	605 x 405	821 x 455 x 1178	216, 671, 1171	33	581,-
	92910	200	125	605 x 405	821 x 455 x 1178	197, 652, 1152	26	475,-
	92911	200	125	605 x 405	821 x 455 x 1178	216, 671, 1171	36	663,-



9380



9381



9390



9391



9383



9384

ESD-Eurobakkenwagens

Elektrostatic geleidende uitvoering (ESD = Electrostatic Discharge).

Stalen buis en gelast profielstaal, elektrostatic geleidend, gepoedercoat grijs RAL 7015. Schroefconstructie.

Legborden van elektrostatic geleidende houtvezelplaat naar DIN norm 68765, lichtgrijs.

4 Zwenkwielen met TPE-ESD-Wielen (thermoplastisch elastomeer) elektrostatic geleidend, naaf met precisie kogellager. 2 Stuks met rem.

9380 | 9390

3 Etages voor 1 of 2 eurobakken 600 x 400 mm, variabel inschroefbaar in een raster van 50 mm, neiging bij schuine inbouw 15° of 30°.

Draagvermogen per etage 80 kg.

9381 | 9391

Zoals de 9380/9390, echter met 3 elektrostatic geleidende houtvezelplaten, rand 7 mm hoog.

9383

5 Etages voor ieder 3 eurobakken 600 x 400 mm, variabel inschroefbaar in een raster van 100 mm. Neiging bij schuine inbouw 15° of 30°.

Draagvermogen per etage 80 kg.

9384

Zoals de 9383, echter met 5 elektrostatic geleidende houtvezelplaten, rand 7 mm hoog.

9381 | 9391 | 9384

Rand 7 mm hoog.

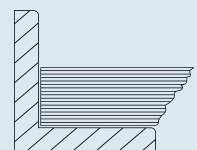

	Bestelnr.	Draagverm kg	Wiel Ø mm	Laadvlak L x B mm	Uitw. afm. L x B x H mm	Laadvlakhoogten mm	Eigen gewicht kg	Prijs Euro
ESD-Eurobakkenwagen	9380	250	125	410 x 610	525 x 666 x 1101	238, 538, 838	31	479,-
	9381	250	125	410 x 610	525 x 666 x 1101	257, 557, 857	41	668,-
	9390	250	125	820 x 610	935 x 666 x 1101	238, 538, 838	38	504,-
	9391	250	125	820 x 610	935 x 666 x 1101	257, 557, 857	55	827,-
	9383	400	160	1240 x 610	1372 x 685 x 1686	298, 598, 898, 1198, 1498	73	866,-
	9384	400	160	1240 x 610	1372 x 685 x 1686	317, 617, 917, 1217, 1517	123	1.597,-

DOSSIERWAGENS

Duidelijk design:

Poedercoating lichtgrijs RAL 7035, etages en wanden van lichtgrijze houtvezelplaat.



4 Grote kwaliteits zwenkwielen:

Voor een lichte loop en optimale wendbaarheid. Waarvan 2 stuks uitgevoerd met rem.

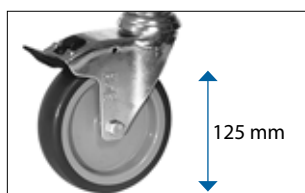

Luchtbanden:

Optioneel verkrijgbaar voor oneffen ondergronden.





4870



4871



4872



4873



4878

Dossierwagens

in schroefbare constructie van stalen buis, gepoedercoat in lichtgrijs RAL 7035. Etages en wanden van houtvezelplaat lichtgrijs.

4 Zwenkwielen van TPE rubber 125 x 32 mm, elastisch en lichte loop, naaf met glijlager.

2 Zwenkwielen met rem.

Draagvermogen per etage 50 kg.

4871

Met achterwand.

4872

Met scheidingswand.

4873

Met scheidingswand en achterwand.

4878

Met 2 scheidingswanden en achterwand.

Luchtbanden

150 X 30 mm, banden grijs „streeploos“.

Bestelnr.	Meerprijs
5097	203,- €

Verhoging van de etagehoogten + 20 mm.

	Bestelnr.	Draagverm. kg	Wiel Ø mm	Laadvlak L x B mm	Uitwendige afm. L x B x H mm	Etagehoogten mm	Eigen gewicht kg	Prijs Euro
Dossierwagen lichtgrijs	4870	150	125	720 x 350	810 x 385 x 1100	260, 620, 980	22	353,-
	4871	150	125	720 x 350	810 x 385 x 1100	260, 620, 980	25	428,-
	4872	150	125	720 x 350	810 x 385 x 1100	260, 620, 980	23	392,-
	4873	150	125	720 x 350	810 x 385 x 1100	260, 620, 980	26	473,-
	4878	150	125	1080 x 350	1165 x 385 x 1100	260, 620, 980	34	609,-



Dossierwagens

in schroefbare constructie van stalen buis, gepoedercoat in lichtgrijs RAL 7035. Etages en wanden van houtvezelplaat lichtgrijs.

4 Zwenkwielen van TPE rubber 125 x 32 mm, elastisch en lichte loop, naaf met glijlager.

2 Zwenkwielen met rem.

Draagvermogen per etage 50 kg.

4880 | 4882

Draagvermogen per etage 50 kg.

4891

met naar achter geneigde etages en de achterwand in een haakse hoek op de etages. Neiging ca. 27 mm.

Draagvermogen per etage 50 kg.

Met achterwand.

Luchtbanden

150 X 30 mm, banden grijs „streeploos“.

Bestelnr.	Meerprijs
5097	203,- €

Verhoging van de etagehoogten + 20 mm.



4880



4882



4891



Toepassingsvoorbeeld

	Bestelnr.	Draagverm kg	Wiel Ø mm	Laadvlak L x B mm	Uitwendige afm. L x B x H mm	Etagehoogten mm	Eigen gewicht kg	Prijs Euro
Dossierwagen lichtgrijs	4880	150	125	800 x 500	900 x 535 x 925	260, 800	19	290,-
	4882	150	125	800 x 500	900 x 535 x 925	260, 530, 800	24	342,-
	4891	150	125	770 x 320	855 x 400 x 1218	246, 606, 1016	31	477,-

ROESTVRIJSTALEN WAGENS

Hoogwaardige etages:

Met omlopende opstaande rand, met trildemping.

Optimale hygiëne:

Duwbeugel en etages van roestvrijstaal. Roestvrije wielen conform DIN norm 18867 deel 8.



4 Grote kwaliteits zwenkwielen:

Voor een lichte loop en optimale wendbaarheid. Waarvan 2 stuks uitgevoerd met rem.



Bescherming:

Geleidingsrollen en hoekbescherming beschermen tegen aanrijdingsschade.



Roestvrijstalen wagens

Etagewagen (serveerwagen) uitgevoerd in CNS (chrom-nikkel-staal). De etages in CS (chrom-staal) zijn rondom voorzien van een opstaande rand en trildemping. Hoekbescherming en geleidingsrollen. Roestvrije wielen volgens DIN 18867 deel 8.

4 Zwenkwielen van TPE rubber 125 x 32 mm, elastisch en lichte loop, naaf met kogellager. 2 Zwenkwielen voorzien van rem.

Gedemonteerde aanlevering.

Draagverm. per etage 80 kg.



5036



5038



5001 | 5011 | 5017



5005 | 5013 | 5019

Luchtbanden

150 X 30 mm, banden grijs „streeploos“.

Bestelnr.	Meerprijs
5098	223,- €

Verhoging van de etagehoogten + 20 mm.

	Bestelnr.	Draagverm. kg	Wiel Ø mm	Aantal etages	Laadvlak L x B mm	Uitwendige afm. L x B x H mm	Netto afst. etages mm	Etagehoogten mm	Eigen gewicht kg	Prijs Euro
RVS-wagen	5036	120	125	2	630 x 400	700 x 470 x 950	585	230, 850	12	452,-
	5038	150	125	3	630 x 400	700 x 470 x 950	275	230, 540, 850	14,5	543,-
	5001	120	125	2	800 x 500	870 x 570 x 950	585	230, 850	15	398,-
	5011	120	125	2	1000 x 500	1070 x 570 x 950	585	230, 850	16	542,-
	5017	120	125	2	1000 x 600	1070 x 670 x 950	585	230, 850	17	558,-
	5005	150	125	3	800 x 500	870 x 570 x 950	275	230, 540, 850	17	492,-
	5013	150	125	3	1000 x 500	1070 x 570 x 950	275	230, 540, 850	19	636,-
	5019	150	125	3	1000 x 600	1070 x 670 x 950	275	230, 540, 850	22	660,-

KASTWAGENS

Veilig en stabiel:

Fijnmazig draadgaas 40 x 40 x 4 mm. Daardoor duidelijk meer stabiliteit en een hogere toegangsbeveiliging, dan bij de marktconforme maaswijdte van 50 x 50 x 4 mm.



Spanjoetsluiting:

Met elegante zwenkhandel en cilinderslot.

Vele uitvoeringen:

Ook met staalplaat, aluminium plaat of transparant kunststof verkrijgbaar.

TPE-wielen:

De innovatieve lichtlopende TPE-wielen in attractief fetra design zijn streeploos en geurloos. Bijzonder lichtlopende kogellagers.



TOTALSTOP-centraal remsysteem:

Met slechts één voetbeweging wordt naast het draaien van de wielen de zwenkbeweging stevig vergrendeld. Europees patent EP 2743097.





Kastwagens

Stalen buis en gelast profielstaal, poedercoating blauw RAL 5007. Laadvlak van houtvezelplaat, gefineerd met kunststof toplaag in beukendecor.

2 Zwenk- en 2 bokwielen met TPE rubber, naaf met kogellager. Zwenkwielen met rem.



2772 | 2773



2762 | 2763

Bakwagens gaas

2772 | 2773

Met opbouw van stalen buis, ingelast draadgaas 50 x 50 x 4 mm. Insteek- en schroefstelsel, poedercoating. Nuttige hoogte 700 mm.

Gedemonteerde aanlevering.

Bakwagens gaas met deksel

2762 | 2763

Van profielstaal, ingelast draadgaas 50 x 50 x 4 mm. Deksel tweedelig opklapbaar en afsluitbaar met een hangslot. Nuttige hoogte 806 mm.



2872 | 2873



2852 | 2853

Bakwagens hout

2872 | 2873

Constructie als 2772 | 2773, echter alle wanden van houtvezelplaat, gefineerd met kunststof toplaag in beukendecor.

Gedemonteerde aanlevering.

Bakwagens hout met deksel

2852 | 2853

Constructie zoals 2762 | 2763, echter met wanden en deksel van houtvezelplaat, toplaag in beukendecor.

Voor extra's zie pagina's 183-185

	Bestelnr.	Draagverm. kg	Wiel-Ø mm	Laadvlak L x B mm	Uitwendige afm. L x B x H mm	Eigen gewicht kg	Prijs Euro
Gaaswandwagen	2772	600	200	1000 x 700	1060 x 715 x 1069	51	577,-
	2773	600	200	1200 x 800	1260 x 815 x 1069	60	622,-
Gaaswandwagen met deksel	2762	600	200	1000 x 700	1130 x 725 x 1113	70	808,-
	2763	600	200	1200 x 800	1330 x 825 x 1113	82	866,-
Bakwagen	2872	600	200	1000 x 700	1060 x 715 x 1069	64	577,-
	2873	600	200	1200 x 800	1260 x 815 x 1069	76	680,-
Bakwagen met deksel	2852	600	200	1000 x 700	1130 x 725 x 1113	90	849,-
	2853	600	200	1200 x 800	1330 x 825 x 1113	105	941,-



2842 | 2843



2862 | 2863



2822 | 2823



2832 | 2833

Kastwagens

Stalen buis en gelast profielstaal, poedercoating blauw RAL 5007. Laadvlak verzinkt of van staalplaat, afgewerkt met poedercoating.

2 Zwenk- en 2 bokwielen met TPE rubber, naaf met kogellaager. Zwenkwielen met rem.

Bakwagens staal

2842 | 2843

van profielstaal, wanden van ingelast staalplaat, poedercoating.

Nuttige hoogte 816 mm.

Bakwagens staal

met deksel

2862 | 2863

Constructie als 2842 | 2843, echter met een ééndelige deksel. Opklapbaar door gasdrukveren. Afsluitbaar met een hangslot.

Bakwagens staal

2822 | 2823

Constructie als 2842 | 2843, echter wanden van verzinkt staalplaat (in frame geplakt).

Nuttige hoogte: 816 mm

Bakwagens staal

met deksel

2832 | 2833

Constructie als 2822 | 2823, echter met een ééndelige deksel zoals bij 2862 | 2863. Afsluitbaar met een hangslot.

	Bestelnr.	Draagverm. kg	Wiel-Ø mm	Laadvlak L x B mm	Uitwendige afm. L x B x H mm	Eigen gewicht kg	Prijs Euro
Bakwagen	2842	600	200	1000 x 700	1130 x 725 x 1069	83	756,-
	2843	600	200	1200 x 800	1330 x 825 x 1069	95	838,-
Bakwagen met deksel	2862	600	200	1000 x 700	1150 x 730 x 1113	95	979,-
	2863	600	200	1200 x 800	1350 x 830 x 1113	114	1.049,-
Bakwagen	2822	600	200	1000 x 700	1130 x 725 x 1069	69	733,-
	2823	600	200	1200 x 800	1330 x 825 x 1069	80	769,-
Bakwagen met deksel	2832	600	200	1000 x 700	1150 x 730 x 1113	80	910,-
	2833	600	200	1200 x 800	1350 x 830 x 1113	93	979,-

Voor extra's zie
pagina's 183-185



Kastwagens

Van profielstalen constructie met duwbeugel.

Kopwanden, 1 lange zijde en het dak voorzien van ingelast draadgaas 40 x 40 x 4 mm, poedercoating. 1 Vaste en 4 verstelbare etages van beuken multiplex, toplaag in beuken-decor.

2 Zwenk- en 2 bokwielen, wielen van TPE rubber (thermo-plastisch elastomeer), Naaf met precisie kogellager.

TOTALSTOP – centraal remsysteem seriematig uitgevoerd op de zwenkwielen.

Hoog comfort:

Zeer geringe rij-, rol- en zwenkweerstand. Geruisloze loop op effen ondergronden. Wielen van streeploos rubber.

Etagehoogten:

292, 582, 882, 1182, 1482 mm

Nuttige hoogte tussen de etages 280 mm.

Etages variabel instelbaar in een raster van 100 mm.

Draagvermogen per etage 90 kg.

3392 | 3393

met open zijwand.

5392 | 5393 | 4392 | 4393

Als de 3392 | 3393, echter met dubbele vleugeldeuren van profielstaal met ingelast draadgaas aan de open zijde.

Fijnmazig draadgaas 40 x 40 x 4 mm

20 % meer draad dan bij de marktconforme maaswijdte 50 x 50 x 4 mm.

Daardoor duidelijk meer stabiliteit en een hogere toegangsbeveiliging.



3392 | 3393



4392 | 4393 Stangsluiting



5392 | 5393 Spanjoletsluiting



Spanjoletsluiting

Met zwenkhandel en cilinderslot.



Stangsluiting

Afsluitbaar d.m.v. hangslot. Eenvoudig te bedienen.

Levering zonder hangslot.



TOTALSTOP – het fetra centrale remsysteem

Met slechts één voetbeweging wordt de wieldraaiing en de zwenkbeweging van beide zwenkwielen geblokkeerd. Het rempedaal blijft altijd in het zicht van de gebruiker.

Seriematig op alle producten op deze dubbele pagina.

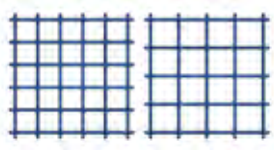

Voor extra's zie pagina's 183-185

	Bestelnr.	Draagverm. kg	Wiel Ø mm	Aantal etages	Laadvlak L x B mm	Uitwendige afm. L x B x H mm	Eigen gewicht kg	Incl. 4 losse etages	extra etages	
								Prijs Euro	Bestelnr.	Prijs Euro
Kastwagen	3392	750	200	5	1000 x 680	1170 x 700 x 1792	133	1.000,-	1325	77,-
	3393	750	200	5	1200 x 780	1370 x 800 x 1792	151	1.186,-	1926	104,-
	4392	750	200	5	1000 x 680	1170 x 740 x 1792	154	1.362,-	1325	77,-
	4393	750	200	5	1200 x 780	1370 x 840 x 1792	176	1.674,-	1926	104,-
	5392	750	200	5	1000 x 680	1170 x 745 x 1792	144	1.449,-	1325	77,-
	5393	750	200	5	1200 x 780	1370 x 845 x 1792	175	1.743,-	1926	104,-

Kastwagens

van profielstalen constructie met duwbeugel, poedercoating. Kopwanden, lange zijde, vleugeldeuren en het dak voorzien.

Dubbele vleugeldeur van profielstaal met spanjoet-sluiting en cilinderslot. 1 Vaste en 4 verstelbare etages van beuken multiplex, toplaag in beukendecor.

2 Zwenk- en 2 bokwielen, wielen van TPE rubber (thermoplastisch elastomeer), Naaf met precisie kogellager.

TOTALSTOP – centraal remsysteem seriematig uitgevoerd op de zwenkwielen.

Hoog comfort: Zeer geringe rij-, rol- en zwenkweerstand. Geruisloze loop op effen ondergronden. Wielen van streeploos rubber.

Etagehoogten:
292, 582, 882, 1182, 1482 mm

Nuttige hoogte tussen de etages 280 mm.

Etages variabel instelbaar in een raster van 100 mm.

Draagvermogen per etage 90 kg.

5492 | 5493

van verzinkt staalplaat 1 mm dik.

5592 | 5593

Als 5492 | 5493, echter alle wanden, dak en deuren met aluminium plaat 1,5 mm dik.

5792 | 5793

Als 5492 | 5493, echter de deuren gevuld met breukvast transparant (polycarbonaat) 4 mm dik.



5492 | 5493 Verzinkte staalplaat



5592 | 5593 Aluminium plaat



5792 | 5793



TOTALSTOP – het fetra centrale remsysteem

Met slechts één voetbeweging wordt de wieldraaiing en de zwenkbeweging van beide zwenkwielen geblokkeerd. Het rempedaal blijft altijd in het zicht van de gebruiker.

Seriematig op alle producten op deze dubbele pagina.



	Bestelnr.	Draagverm. kg	Wiel Ø mm	Aantal etages	Laadvlak L x B mm	Uitwendige afm. L x B x H mm	Eigen gewicht kg	Incl. 4 losse etages	extra etages	
								Prijs Euro	Bestelnr.	Prijs Euro
Kastwagen	5492	750	200	5	1000 x 680	1170 x 745 x 1792	162	1.644,-	1325	77,-
	5493	750	200	5	1200 x 780	1370 x 845 x 1792	199	1.913,-	1926	104,-
	5592	750	200	5	1000 x 680	1170 x 745 x 1792	141	1.837,-	1325	77,-
	5593	750	200	5	1200 x 780	1370 x 845 x 1792	173	2.005,-	1926	104,-
	5792	750	200	5	1000 x 680	1170 x 745 x 1792	151	1.866,-	1325	77,-
	5793	750	200	5	1200 x 780	1370 x 845 x 1792	177	2.099,-	1926	104,-

Voor extra's zie pagina's 183-185

ORDERVERZAMELWAGENS

Oppervlakte:

Glad, beschermd tegen corrosie en optisch aantrekkelijk door galvanische glansverzinking.

Variabel:

Etages in een raster van 100 mm horizontaal en schuin inhangbaar. Een lange zijde met rand, de andere vlak.



Omvangrijk toebehoren:

Individualisering voor diverse vereisten mogelijk.

Lichtlopende wielen:

4 Zwenkwielen met TPE banden, naaf met kogellagers en draadbescherming. Zeer wendbaar, geringe rolweerstand en streeploos. Geleidingsringen van TPU beschermen tegen aanrijdingsschade.

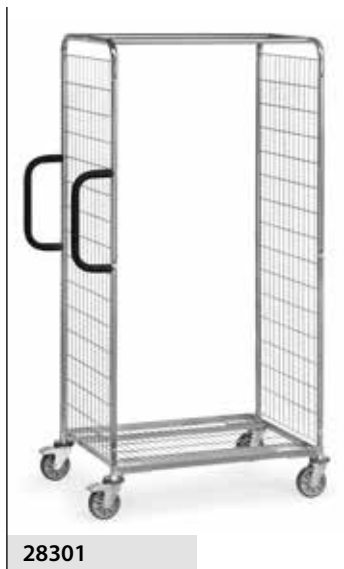

Orderverzamelwagens Modulair systeem

Constructie van profielstaal en stalen buis, compleet galvanisch verzinkt.

Kopwanden van stalen buis met ingelast draadgaas, maaswijdte 100 x 50 mm, verstevigd door 2 lengtebuizen.

Bodem in het platform met ingelast draadgaas, maaswijdte 120 x 30 mm.

2 Duwbeugels aan een kopzijde verticaal aanschroefbaar.

4 Lichtlopende zwenkwielen met TPE rubber op kunststof velg, naaf met kogellager. 2 Zwenkwielen met rem.

4 Geleidingsringen van TPU (thermoplastisch polyurethaan) aan de zwenkwielen.

28100 | 28101 | 28102

1225 mm hoog.

28200 | 28201 | 28202

1625 mm hoog.

28301 | 28302

1825 mm hoog.

Toebehoren voor orderverzamelwagen

- Krijtbord
- Flessenhouder
- Scannerhouder
- Draadgaas etages
- Spoorwiel
- Dissel en koppeling
- Trap
- Scheidingswand voor draadgaas etages
- Scheidingswand voor platformbodem
- Aanschroefbare achterwand
- Vleugel- en dubbele vleugel-deuren
- Grepen voor dwars verrijden
- Tablethouder
- Notebookhouder
- Documentenbox



	Bestelnr.	Draagverm. kg	Wiel Ø mm	Laadvlak L x B mm	Uitwendige afm. L x B x H mm	Etagehoogten mm	Eigen gewicht kg	Prijs Euro
Orderverza- melwagen	28100	200	125	650 x 510	891 x 590 x 1225	193	22	430,-
	28101	300	125	850 x 610	1091 x 690 x 1225	193	25	457,-
	28102	300	125	1250 x 610	1491 x 690 x 1225	193	28	486,-
	28200	200	125	650 x 510	891 x 590 x 1625	193	25	457,-
	28201	300	125	850 x 610	1091 x 690 x 1625	193	28	485,-
	28202	300	125	1250 x 610	1491 x 690 x 1625	193	31,5	509,-
	28301	300	125	850 x 610	1091 x 690 x 1825	193	30	501,-
	28302	300	125	1250 x 610	1491 x 690 x 1825	193	33	523,-

Voor extra's zie
pagina's 84-87



Draadgaas etages

Etages van draadgaas 120 x 30 mm, galvanisch glans verzinkt.

Aan één lange zijde 23 mm naar boven en aan de andere lange zijde 23 mm naar beneden gebogen.

In een raster van 100 mm recht of schuin inhangbaar.

Draagverm. per etage 40 of 80 kg

Scheidingswand voor draadgaas etages

Als vakverdeler voor inhangbare etages. Met aangelaste klemprofielen.

Gelast draadgaas galvanisch glans verzinkt.

Afm.: B x H 506/606 x 95 mm
Maaswijdte: 25 mm.

Scheidingswand voor platformbodem

Als vakverdeler voor platformbodem. Met aangelaste klemprofielen.

Gelast draadgaas galvanisch glans verzinkt.

Afm.: B x H 506/606 x 95 mm
Maaswijdte: 25 mm.

Trap

3 Treden, bovenste 600 mm hoog, greephoogte ca. 2.800 mm. Stalen buis, treden van hout met antislip.

De treden staan bij belasting vast op de ondergrond, waardoor de wagen goed geblokkeerd wordt. Een vergrendelen voorkomt het opklappen tegen de wagen.

De trap laat zich door een gasdrukveer licht opklappen.

Met de trap worden verder naar voren staande duwbeugels geleverd, om aan vast te houden en te ondersteunen meegeleverd. De totale lengte neemt met 100 mm toe.

Niet met dissel en koppeling te combineren.

Gebruiksmodel
20 2014 009 975.8

Spoorwiel

Een vijfde TPE wiel Ø 125 mm aan een geveerde profielstalen arm als geleidingswiel voor een goede recht loop.

Draaien op zijn plek blijft mogelijk.

Voor extra's zie pagina's 85-87



Draadgaas etages



Scheidingswand draadgaas etages



Scheidingswand platformbodem



Trap opgeklapt



Trap uitgeklapt



Dissel en koppeling



Spoorwiel



7 Grepen



8 Achterwand



9 Vleugeldeuren

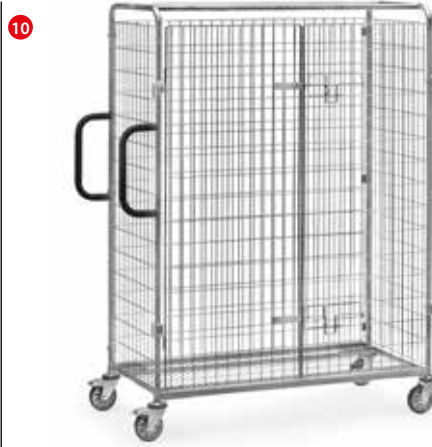

10 Dubbele Vleugeldeuren

Dissel en koppeling

Voor het rijden met max. 3 gekoppelde orderverzamelwagens.

I.p.v. de 2 zwenkwielen zonder rem worden 2 bokwielen geplaatst. Dissel van platstaal. Stelt zich d.m.v. een gasdrukveer zelfstandig in een verticale rustpositie.

Stabiele koppelingsbouten aan de tegenoverliggende kopzijde. Koppelen is door een voetbeweging mogelijk.

Maximale treinsnelheid 6 km/u. Niet met trap te combineren.

Grepen voor dwars verrijden

Duwbeugels met softgrip kunnen verticaal aan de buitenkant van de lange zijde geschroefd worden. Daardoor wordt dwars verrijden van de orderverzamelwagen vereenvoudigd.

Achterwand

Als lange wand aanschroefbaar. Gelast draadgaas, galvanisch glans verzinkt, maaswijdte 100 x 50 mm. 3 Hoogtes en 3 breedtes, geschikt voor verschillende wagentypes en afmetingen.

Vleugel- en dubbele vleugeldeuren

Galvanisch verzinkt draadgaas, maaswijdte 100 x 50 mm. Scharnieren aanschroefbaar. Vleugeldeur tot 180° tegen de kopwand open te slaan. Ieder 2 draadbeugelsluitingen, afsluitbaar d.m.v. hangslot (niet bij levering inbegrepen).

FIXSTOP

Centrale richtingsvergrendeling.

2 Zwenkwielen met penbevestiging en 2 zwenkwielen met plaatbevestiging in een raster van 4 x 90° vergrendelbaar.

Niet in combinatie met spoorwiel mogelijk.

Ideaal in treincombinatie met dissel en koppeling.

Afb.	Omschrijving		T.b.v. laadvlak L x B mm	Bestelnr.	Prijs Euro
1	Draadgaas etages	40 kg draagvermogen	650 x 510	28DG0	57,-
		80 kg draagvermogen	850 x 610	28DG1	68,-
		80 kg draagvermogen	1250 x 610	28DG2	93,-
5	Spoorwiel Ø 125 mm		650 x 510	28SP0	75,-
			850 x 610	28SP1	78,-
			1250 x 610	28SP2	81,-
7	Grepen voor dwars verrijden			28SQ	61,-

Afb.	Omschrijving	Laadvlak breedte 510 mm		Laadvlak breedte 610 mm	
		Bestelnr.	Prijs Euro	Bestelnr.	Prijs Euro
2	Scheidingswand voor draadgaas etages	28TG5B	21,-	28TG6B	24,-
3	Scheidingswand voor platformbodem	28TG5F	21,-	28TG6F	24,-
4	Trap	28TS5	307,-	28TS6	312,-
6	Dissel en koppeling	28DK5	149,-	28DK6	154,-

Afb.	Omschrijving	T.b.v. laadvlak L x B mm	Hoogte 1225 mm		Hoogte 1625 mm		Hoogte 1825 mm	
			Bestelnr.	Prijs Euro	Bestelnr.	Prijs Euro	Bestelnr.	Prijs Euro
8	Achterwand	650 x 510	28RW10	43,-	28RW20	52,-	-	-
		850 x 610	28RW11	53,-	28RW21	63,-	28RW31	67,-
		1250 x 610	28RW12	74,-	28RW22	82,-	28RW32	85,-
9	Vleugeldeur	650 x 510	28FT10	172,-	28FT20	197,-	-	-
		850 x 610	28FT11	184,-	28FT21	209,-	28FT31	222,-
10	Dubbele vleugeldeuren	1250 x 610	28FT12	358,-	28FT22	374,-	28FT32	402,-



Schrijfplank

Staalplaat gepoedercoat RAL 7035.

Aan de kopwand te hangen.
Met papierklem. Neiging is d.m.v. de steunbeugel instelbaar.

Nuttig laadvlak:
B x H 335 x 352 mm



11 Schrijfplank



Toepassingsvoorbeeld

Krijtbord

Staalplaat matzwart, gepoedercoat, met krijt beschrijfbaar.

Aan de kopwand te hangen.
Met papierklem.

Nuttig laadvlak: HxB 210 x 330 mm



12 Krijtbord



Toepassingsvoorbeeld

Flessenhouder

Van kunststof met stalen houder. Stabiel en flexibel.

Geschikt voor alle verkrijgbare drinkflessen en blikken van 0,33 tot 1,5 liter inhoudt.



13 Flessenhouder



Toepassingsvoorbeeld

Scannerhouder

Van staalplaat, gepoedercoat RAL 7035.

Met variabele aanschroefpunten aan de achterzijde en aan de zijkanten. Stang veelvuldig geperforeerd, met een klem ter bevestiging van de scannerhouder in bijna alle posities.

Scannerhouder B x D x H:
120 x 87 x 150 mm
Opening voorzijde: 40 mm breed



14 Scannerhouder



Toepassingsvoorbeeld



Afb.	Omschrijving	Bestelnr.	Prijs Euro
11	Schrijfplank	28ST3	56,-
12	Krijtbord	28KT3	36,-
13	Flessenhouder	28FH	18,-
14	Scannerhouder	1392	68,-

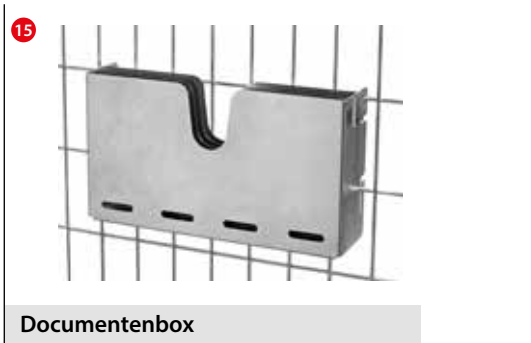

Documentenbox



Toepassingsvoorbeeld



Notebookhouder



Toepassingsvoorbeeld



Tablethouder



Toepassingsvoorbeeld

Documentenbox

Verzinkt staalplaat. Aan de kopwand inhangbaar. Door insteekbare indeling zijn 3 vakken mogelijk. Compleet met zichtvenster.

Inwendige afm. L x B x D:
320 x 170 x 41 mm

Vakdiepte bij toepassing van de indeling: 13 mm

Notebookhouder

Verzinkt staalplaat. Aan de kopwand inhangbaar.

Inwendige afm. L x B x D:
460 x 322 x 16 mm

Tablethouder

Verzinkt staalplaat. Aan de kopwand inhangbaar. Neiging is d.m.v. de steunbeugel instelbaar.

Tablets en smartphones worden d.m.v. een excenterspanner vastgezet. Inclusief antislip.

Klembereik L x B x H:
200 x 14 x 15-295 mm

Totale breedte: 300 mm



Afb.	Omschrijving	Bestelnr.	Prijs Euro
15	Documentenbox	28DB	50,-
16	Notebookhouder	28NH	62,-
17	Tablethouder	28TH	122,-



Orderverzamelwagens met trap

Stalen buis en gelast profielstaal, poedercoating. Etages van houtvezelplaat, liggend in een stalen frame, rand 12 mm hoog.

2 Zwenk- en 2 bokwielen met TPE rubber, naaf met kogel-lager.

Zwenkwielen met rem.

Draagvermogen bovenste en middelste laadvlak 80 kg.

Aan de kopzijde een opklapbare trap met houten treden, welke zich onbelast, zelfstandig heft en belast stevig op de grond staat. De wagen blokkeert hierdoor automatisch. Speciale duwbeugel, die ook dient als leuning. De trap laat zich door een gasdrukveer licht opklappen.

Gebruiksmodel
20 2014 009 975.8

2105 | 2106

Bij een uitgeklapte trap neemt de totale lengte met 185 mm toe.

2107 | 2108

Bij een uitgeklapte trap neemt de totale lengte met 430 mm toe.

Toebehoren

Scannerhouder 1392

Van staalplaat, gepoedercoat RAL 7035.

Met variabele aanschroefpunten aan de achterzijde en aan de zijkanten. Stang veelvuldig geperforeerd, met een klem ter bevestiging van de scannerhouder in bijna alle posities.

Scannerhouder B x D x H:
120 x 87 x 150 mm.

Opening voorzijde: 40 mm breed.



2105



2106



2107



2108



Trap opgeklapt



Flessenhouder

Details zie pagina 185.



Tablethouder

Details zie pagina 87.



Scannerhouder

bijna alle posities.



Voor extra's zie
pagina's 183-185

Bestelnr.	Draagverm. kg	Wiel Ø mm	Laadvlak L x B mm	Uitwendige afm. L x B x H mm	Aantal etages	Traphoogte mm	Tredenafstand mm	Etagehoogten mm	Eigen gewicht kg	Prijs Euro
2105	250	125	1000 x 600	1322 x 611 x 1155	2	504	252	200, 820	45	693,-
2106	250	125	1000 x 600	1322 x 611 x 1155	3	504	252	200, 510, 820	57	799,-
2107	250	125	1000 x 600	1322 x 611 x 1880	3	928	232	200, 825, 1445	64	961,-
2108	250	125	1000 x 600	1322 x 611 x 1880	4	928	232	200, 680, 1155, 1630	77	1.052,-
1392	-	-	-	-	-	-	-	-	1	68,-

EUROBAKKENWAGENS

Robuust:

400 kg draagvermogen dankzij een stabiele constructie van stalen buis en profielstaal en hoogwaardige wielen.

Etages:

Variabel in een raster van 100 mm horizontaal of schuin inschroefbaar. Dwarsverbindingen voor ondersteuning bij het laden en lossen.

**4 TPE-zwenkwielen:**

Hoogwaardige streeploze fetra TPE-wielen met kogellagers. Zeer wendbaar door 4 zwenkwielen.

Eurobakken rolplateau

Voor eurobakken 600 x 400 mm, poedercoating blauw RAL 5007. 4 Zwenkwielen met TPE rubber, naaf met kogellager. 2 Stuks met rem.

13580 | 13680

Van profielstaal.

13585

Dicht gelaste staalplaat. Rand 22 mm hoog. Bijzonder geschikt voor het transport van vloeistoffen. Er druppelt niets op de grond.

13581

Profielstalen constructie met een legbord van houtvezelplaat. Rand 15 mm hoog.

13582

Profielstalen constructie met een legbord van houtvezelplaat, bovenzijde gelijk aan het frame.

13590

Van kunststof (ABS 1° keus) kleur blauw. 4 Zwenkwielen, 2 Stuks met rem, wielen van polyamide, naaf met glijlager.

Duwstang**13560**

Duwstang voor 13580 | 13581 | 13585 | 13680

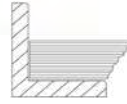
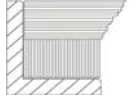
**13580 | 13680****13585****13581****13582****13590****13560**

	Bestelnr.	Draagverm. kg	Wiel Ø mm	Laadvlak L x B mm	Laadvlak- hoogte mm	Uitvoering	Eigen gewicht kg	Prijs Euro
Eurobakken rolplateau	13580	250	125	605 x 405	182	open frame	9	105,-
	13680	250	125	810 x 610	182	open frame	11	145,-
	13585	250	125	605 x 405	182	stalen frame	13	129,-
	13581	250	125	605 x 405	194	met legbord	11	121,-
	13582	250	125	605 x 405	209	met legbord	12	131,-
	13590	250	100	605 x 405	145	open frame	4	91,-
	13560	-	-	-	-	-	1,4	35,-

**Eurobakken op
pagina 100**

**Voor extra's zie
pagina's 184-185**



Eurobakken rolplateau

Met duwbeugel voor eurobakken 600 x 400 mm, poedercoating blauw RAL 5007.

4 Zwenkwielen met TPE rubber, naaf met kogellager. 2 Stuks met rem.

135800

Van profielstaal.

135810

Profielstalen constructie met een legbord van houtvezelplaat. Rand 15 mm hoog.

135820

Profielstalen constructie met een legbord van houtvezelplaat, bovenzijde gelijk aan het frame.

13587

Open frame uit profielstaal met duwbeugel. De kopzijde van het frame tegenover de duwbeugel is open (zonder opstaande rand), waardoor eurobakken op- en afgeschoven kunnen worden.

	Bestelnr.	Draagverm. kg	Wiel Ø mm	Laadvlak L x B mm	Laadvlak-hoogte mm	Uitvoering	Eigen gewicht kg	Prijs Euro
Eurobakken rolplateau	135800	250	125	605 x 405	182	open frame	11	145,-
	135810	250	125	605 x 405	182	met legbord	13	159,-
	135820	250	125	605 x 405	209	met legbord	14	169,-
	13587	250	125	605 x 405	182	open frame	11	136,-

Eurobakken op pagina 100

Voor extra's zie pagina's 184-185



Eurobakken rolplateau's

Voor eurobakken 600 x 400 mm, poedercoating blauw RAL 5007.

4 Zwenkwielen met TPE rubber, naaf met kogellager. 2 Stuks met rem.

Gedemonteerde aanlevering.

13540

Rolplateau met 2 etages, beide met legbord van houtvezelplaat, rand 15 mm hoog. Totale hoogte 638 mm, etageafstand 400 mm.

Draagvermogen bovenste etage 100 kg.

13550

Als 13540, echter legborden gelijk met bovenzijde frame.

Draagvermogen bovenste etage 100 kg.

135400

Als 13540, echter met duwbeugel, totale hoogte 970 mm.

Draagvermogen bovenste etage 100 kg.

135500

Als 13550, echter met duwbeugel, totale hoogte 970 mm.

Draagvermogen bovenste etage 100 kg.

135600

Rolplateau met 2 etages voor eurobakken. Etageafstand 500 mm. Totale hoogte 970 mm.

Draagvermogen bovenste etage 80 kg.

135610

Als 135600, echter met legborden van houtvezelplaat in het frame, rand 15 mm.

Draagvermogen bovenste etage 80 kg.



13540



13550



135400



135500



135600



135610

Eurobakken op pagina 100

Voor extra's zie pagina's 184-185

	Bestelnr.	Draagverm. kg	Wiel Ø mm	Laadvlak L x B mm	Laadvlak-hoogten mm	Uitvoering	Eigen gewicht kg	Prijs Euro
Eurobakken-rolplateau	13540	250	125	605 x 408	194, 623	met legbord	17	242,-
	13550	250	125	605 x 405	209, 638	met legbord	19	258,-
	135400	250	125	605 x 408	194, 623	met legbord	18	275,-
	135500	250	125	605 x 405	209, 638	met legbord	21	291,-
	135600	250	125	605 x 405	182, 712	open frame	15	228,-
	135610	250	125	605 x 405	194, 724	met legbord	19	270,-



2380



2390



2381



2391



2382



2392

**Eurobakkenwagens
Modulair systeem**

stalen buis en profielstalen constructie, poedercoating. Schroef constructie.

4 Zwenkwielen met TPE rubber, naaf met kogellager. 2 Stuks met rem.

Etages in een raster per 50 mm verstelbaar. Onder een hoek van 15° en 30° in te hangen.

Dragvermogen per etage 80 kg.

2380 | 2390

3 Etages geschikt voor 1 of 2 eurobakken 600 x 400 mm.

Levering zonder bakken.

2381 | 2391

Met 3 legborden.

Rand 13 mm hoog

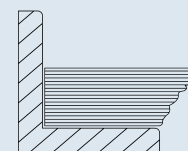

2382 | 2392

Zonder legbord met

3 of 6 eurobakken

600 x 400 x 145 mm.

	Bestelnr.	Draagverm. kg	Wiel Ø mm	Laadvlak L x B mm	Uitw. afm. L x B x H mm	Uitvoering	Laadvlakhoogten mm	Eigen gewicht kg	Prijs Euro
Eurobakkenwagens	2380	250	125	410 x 610	525 x 666 x 1101	zonder legbord	238, 538, 838	27	363,-
	2390	250	125	820 x 610	935 x 666 x 1101	zonder legbord	238, 538, 838	33	420,-
	2381	250	125	410 x 610	525 x 666 x 1101	met legbord	251, 551, 851	35	399,-
	2391	250	125	820 x 610	935 x 666 x 1101	met legbord	251, 551, 851	48	495,-
	2382	250	125	410 x 610	525 x 666 x 1101	met bakken	238, 538, 838	32	420,-
	2392	250	125	820 x 610	935 x 666 x 1101	met bakken	238, 538, 838	53	539,-

Eurobakken op pagina 100

Voor extra's zie pagina's 183-185

geen grotere wiel Ø mogelijk



Eurobakkenwagens Modulair systeem

Stalen buis en profielstalen constructie, poedercoating. Schroef constructie.

4 Zwenkwielen met TPE rubber, naaf met kogellager. 2 Stuks met rem.

Etages in een raster per 100 mm verstelbaar. Onder een hoek van 15° en 30° in te hangen.

Etagehoogten:
300, 600, 900, 1200, 1500 mm.

Draagvermogen per etage
80 kg.

1370

5 Etages geschikt voor ieder 2 eurobakken 600 x 400 mm.

Levering zonder bakken.



1370



1371

1371

Met 5 legborden.
Rand 13 mm hoog

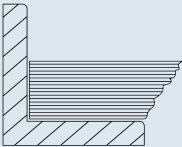

1372

met 10 eurobakken 1335,
600 x 400 x 145 mm.



1372

Voor extra's zie

pagina's 183-185

geen grotere wiel Ø mogelijk

Eurobakken op pagina

100

	Bestel-nr.	Draagverm. kg	Wiel Ø mm	Laadvlak L x B mm	Uitw. afm. L x B x H mm	Uitvoering	Laadvlakhoogten mm	Eigen gewicht kg	Prijs Euro
Eurobakkenwagen	1370	400	160	820 x 610	935 x 666 x 1686	zonder legbord	298, 598, 898, 1198, 1498	59	667,-
	1371	400	160	820 x 610	935 x 666 x 1686	met legbord	311, 611, 911, 1211, 1511	84	791,-
	1372	400	160	820 x 610	935 x 666 x 1686	met bakken	298, 598, 898, 1198, 1498	68	882,-



1383



1384



1398



1399

**Eurobakkenwagens
Modulair systeem**

Stalen buis en profielstalen constructie, poedercoating. Schroef constructie.

4 Zwenkwielen met TPE rubber, naaf met kogellager. 2 Stuks met rem.

Etages in een raster per 100 mm verstelbaar. Onder een hoek van 15° en 30° in te hangen.

Etagehoogten: 300, 600, 900, 1200, 1500 mm.

Draagvermogen per etage 80 kg.

1383

5 Etages geschikt voor 3 eurobakken 600 x 400 mm.

Levering zonder bakken.

1384

Met 5 legborden.
Rand 13 mm hoog.

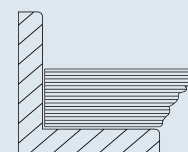

1398

Met eurobakken
3 Stuks 600 x 400 x 145 mm
6 Stuks 600 x 400 x 170 mm
6 Stuks 600 x 400 x 220 mm.

1399

Met 15 eurobakken 1335, 600 x 400 x 145 mm.

	Bestelnr.	Draagverm. kg	Wiel Ø mm	Laadvlak L x B mm	Uitw. afm. L x B x H mm	Uitvoering	Laadvlakhoogten mm	Eigen gewicht kg	Prijs Euro
Eurobakkenwagens	1383	400	160	1240 x 610	1372 x 685 x 1686	zonder legbord	298, 598, 898, 1198, 1498	70	700,-
	1384	400	160	1240 x 610	1372 x 685 x 1686	met legbord	311, 611, 911, 1211, 1511	109	903,-
	1398	400	160	1240 x 610	1372 x 685 x 1686	met bakken	298, 598, 898, 1198, 1498	97	1.066,-
	1399	400	160	1240 x 610	1372 x 685 x 1686	met bakken	298, 598, 898, 1198, 1498	96	1.009,-

Voor extra's zie pagina's 183-185
geen grotere wiel Ø mogelijk

Eurobakken op pagina 100

Bijzetwagens Modulair systeem

Stalen buis en profielstalen constructie, poedercoating blauw RAL 5007.

2 Zwenk- en 2 bokwielen met TPE rubber 125 x 32 mm, naaf met kogellager.

Zwenkwielen met rem.

Draagvermogen bovenste en middelste laadvlak 50 kg.

32900 | 32910

Open frame zonder legbord.

Laadvlakhoogten:
197, 652, 1152 mm

32901 | 32911

Met 3 legborden.
Rand 13 mm hoog.

Laadvlakhoogten:
209, 664, 1164 mm

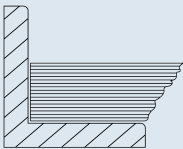

32902 | 32912

Met 3 eurobakken
1 St. 600 x 400 x 145 mm
2 St. 600 x 400 x 220 mm

Laadvlakhoogten:
197, 652, 1152 mm

32910 | 32911 | 32912

Bijzetwagen met kantelbare etages. Bovenste en middelste etage naar beide zijden tot 15° tot 30° kantelbaar. Vergrendeling d.m.v. verende pen.



32900



32910



32901



32911



32902



32912

Voor extra's zie
pagina's 183-185

Eurobakken op pagina
100

	Bestelnr.	Draagverm. kg	Wiel Ø mm	Laadvlak L x B mm	Uitw. afm. L x B x H mm	Uitvoering	Eigen ge- wicht kg	Prijs Euro
Bijzetwagen	32900	200	125	605 x 405	821 x 455 x 1178	zonder legbord	22	305,-
	32910	200	125	605 x 405	821 x 455 x 1178	zonder legbord	24	378,-
	32901	200	125	605 x 405	821 x 455 x 1178	met legbord	31	344,-
	32911	200	125	605 x 405	821 x 455 x 1178	met legbord	33	415,-
	32902	200	125	605 x 405	821 x 455 x 1282	met bakken	28	379,-
	32912	200	125	605 x 405	821 x 455 x 1282	met bakken	30	454,-



32920



32921



32930



32931

**Bijzetwagens
Modulair systeem**

Stalen buis en gelast profiel-
staal, poedercoating blauw RAL
5007. Schroef constructie.
4 Zwenkwielen met TPE rubber,
naaf met kogellager. Zwenk-
wielen met rem.

Laadvlakhoogten:
285, 540, 795, 1050 mm

Draagvermogen per etage
60 kg.

32920

4 Etages van houtvezelplaat,
rand 10 mm hoog.

32921

Als 32920, echter met
4 magazijnbakken 1786,
afm. L x B x H
500/450 x 310 x 200 mm.

32930

4 Etages van houtvezelplaat,
rand 10 mm hoog.

32931

Als 32930, echter met
8 magazijnbakken 1786,
afm. L x B x H
500/450 x 310 x 200 mm

	Bestelnr.	Draagverm. kg	Wiel Ø mm	Laadvlak L x B mm	Uitw. afm. L x B x H mm	Uitvoering	Eigen ge- wicht kg	Prijs Euro
Bijzetwagen	32920	250	125	320 x 470	430 x 513 x 1130	met legbord	24	343,-
	32921	250	125	320 x 470	430 x 513 x 1250	met magazijnbakken	29	454,-
	32930	250	125	630 x 470	740 x 513 x 1130	met legbord	32	369,-
	32931	250	125	630 x 470	740 x 513 x 1250	met magazijnbakken	43	597,-



Bijzetwagens Modulair systeem

Stalen buis en gelast profielstaal, poedercoating blauw RAL 5007. Schroef constructie. 4 Zwenkwielen met TPE rubber, naaf met kogellager. Zwenkwielen met rem.

Laadvlakhoogten:
285, 540, 795, 1050 mm
Draagvermogen per etage
60 kg.

32940

4 Etages van houtvezelplaat, rand 10 mm hoog.



32940



32941

32941

Als 32940, echter met 12 magazijnbakken 1786, afm. L x B x H 500/450 x 310 x 200 mm.

32950

4 Etages van houtvezelplaat, rand 10 mm hoog.



32950



32951

32951

Als 32950, echter met 16 magazijnbakken 1786, afm. L x B x H 500/450 x 310 x 200 mm.

Magazijnbakken op
pagina 100

	Bestelnr.	Draagverm. kg	Wiel Ø mm	Laadvlak L x B mm	Uitw. afm. L x B x H mm	Uitvoering	Eigen ge- wicht kg	Prijs Euro
Bijzetwagen	32940	250	125	940 x 470	1050 x 513 x 1130	met legbord	42	398,-
	32941	250	125	940 x 470	1050 x 513 x 1250	met magazijnbakken	58	736,-
	32950	250	125	1250 x 470	1360 x 513 x 1130	met legbord	50	416,-
	32951	250	125	1250 x 470	1360 x 513 x 1250	met magazijnbakken	71	869,-



2881



2882



2883



2884



2891



2892

Bakkenwagens Modulair systeem

Stalen buis en gelast profielstaal, poedercoating blauw RAL 5007. Schroef constructie.

4 Zwenkwielen met TPE rubber 125 x 32 mm, naaf met kogellager. 2 Stuks met rem.

Variabel inschroefbare etages, stalen frame met ingelegde houtvezelplaat, toplaag in beukendecor. Rand 12 mm hoog. Verstelbaar om de 100 mm en onder een hoek van 0° tot 35° in te hangen d.m.v. een sterknop.

Draagvermogen per etage 60 kg.

Duits patent 10 2005 062 391

2881 | 2883

Enkelzijdige uitvoering, 3 etages van houtvezelplaat, rand 12 mm hoog.

2882

Als 2881, echter met 12 stuks magazijnbakken, afm. L x B x H: 230/200 x 147 x 132 mm en 4 stuks 350/300 x 210 x 145 mm.

2884

Als 2883, echter met 12 stuks eurobakken afm. L x B x H 400 x 300 x 145 mm.

2891

Dubbelzijdige uitvoering, 4 etages per zijde van houtvezelplaat, rand 12 mm hoog.

2892

Als 2891, echter met magazijnbakken
16 stuks L x B x H:
230/200 x 147 x 132 mm,
24 stuks L x B x H:
350/300 x 210 x 145 mm
12 stuks L x B x H:
350/300 x 210 x 200 mm.

Extra etages

Extra etage voor	Bestelnr.	Prijs Euro
2881 2882	2888	74,-
2883 2884	2899	95,-
2891 2892	2898	92,-

Bestelnr.	Draagverm. kg	Laadvlak L x B mm	Uitw. afm. L x B x H mm	Uitvoering	Aantal etages	Laadvlakhoogten mm	Eigen gewicht kg	Prijs Euro
2881	250	900 x 315	1050 x 362 x 1205	met legbord	3	370, 670, 970	33	418,-
2882	250	900 x 315	1050 x 362 x 1205	met magazijnbakken	3	370, 670, 970	40	614,-
2883	250	1240 x 415	1355 x 477 x 1197	met legbord	3	370, 670, 970	46	476,-
2884	250	1240 x 415	1355 x 477 x 1197	met magazijnbakken	3	370, 670, 970	56	678,-
2891	300	1280 x 2 x 315	1420 x 740 x 1530	met legbord	4	370, 670, 970, 1270	96	878,-
2892	300	1280 x 2 x 315	1420 x 740 x 1530	met magazijnbakken	4	370, 670, 970, 1270	123	1.479,-

Eurobakken en Magazijnbakken op pagina 100

Magazijnbakken**1781 - 1786**

Van robuust, slagvast kunststof, gladwandig en daardoor goed te reinigen. Kleur grijs.

Eurobakken**1308 - 1339**

In Euro-Norm afmeting, vervaardigd van hoogwaardig, slagvast kunststof, overwegend Polyethyleen (PE) en Polypropyleen (PP). Dit materiaal is resistent tegen alle gebruikelijke logen en zuren, reuk en smaak neutraal en blijft bij een temperatuur tussen -40° en $+100^{\circ}$ vormvast. Kleur grijs.

Deksel voor eurobakken**1315 | 1338**

Deksel met scharnieren en 2 sluitingen.



	Bestelnr.	Uitw. afmeting L x B x H mm	Inw. afmeting L x B x H mm	Inhoud Liter	Draagverm. kg	Eigen gewicht kg	Prijs Euro
Magazijnbakken	1781	170/145 x 102 x 78	-	-	1	0,1	8,-
	1782	230/200 x 147 x 132	-	-	3,2	0,3	13,-
	1783	350/300 x 210 x 145	-	-	8	0,6	22,-
	1784	350/300 x 210 x 200	-	-	10,5	0,8	24,-
	1786	500/450 x 310 x 200	-	-	24,5	1,4	32,-
Eurobakken	1309	400 x 300 x 145	366 x 264 x 130	12	15	0,9	17,-
	1335	600 x 400 x 145	558 x 358 x 142	28	20	1,6	26,-
	1330	600 x 400 x 170	558 x 358 x 165	33	20	3,3	28,-
	1336	600 x 400 x 220	558 x 358 x 216	43	20	1,8	29,-
	1339	600 x 400 x 280	558 x 358 x 275	55	20	2,3	39,-
	1308	600 x 400 x 325	558 x 358 x 320	64	20	3,8	40,-
	1337	600 x 400 x 425	570 x 370 x 422	89	20	3,6	48,-
Deksel	1315	400 x 300	-	-	-	0,4	13,-
	1338	600 x 400	-	-	-	0,7	16,-

MATERIAALSTANDAARDS

Hoogwaardig:

Robuuste staalconstructie en resistente poedercoating. Made in Germany.



4 Kwaliteitswielen:

Voor licht verrijden en optimale wendbaarheid. 2 Zwenkwielen met rem.

Individueel:

Verschillende platformen en verstelsystemen.



verstelbaar

Ergonomisch:

Om de wervelkolom bij staande of zittende activiteiten te ontlasten. In hoogte verstelbaar.

Materiaalstandaards

Voor kunststof bakken, draadmanden enz., in hoogte verstelbaar en verrijdbaar.

Stalen buis en profielstaalconstructie met platform van staalplaat. Poedercoating blauw RAL 5007.

4 Zwenkwielen van TPE rubber, naaf met glijlager, 2 stuks met rem.

3260 | 3270

Platform van staalplaat met aan alle zijden een opstaande rand 20 mm hoog. Niet kantelbaar. In een raster in hoogte verstelbaar om de 25 mm.

3280 | 3282

Platform van staalplaat met één opstaande rand, recht of kantelbaar om de 15° en 30°. In een raster in hoogte verstelbaar om de 25 mm.



3260



3270



3280



3282



Toepassingsvoorbeeld

	Bestelnr.	Draagverm. kg	Wiel Ø mm	Laadvlak L x B mm	Hoogte verstelbaar van – tot mm	Eigen gewicht kg	Prijs Euro
Materiaalstandaard	3260	150	75	605 x 405	524 – 774	17	255,-
	3270	150	75	605 x 405	720 – 995	17	262,-
	3280	150	75	510 x 410	500 – 775	18	312,-
	3282	150	75	510 x 410	755 – 1105	18	326,-

3285

3286

3290

3291

3191
Materiaalstandaards

Voor kunststof bakken, draadmanden enz., in hoogte verstelbaar en verrijdbaar.

Stalen buis en profielstaalconstructie met platform van staalplaat. Poedercoating blauw RAL 5007.

4 Zwenkwielen van TPE rubber, naaf met glijlager, 2 stuks met rem.

3285

Platform van staalplaat met één opstaande rand, recht of kantelbaar om de 15° en 30°. Traploos in hoogte verstelbaar d.m.v. tandprofiel mechanisme (ook belast). 2 Telescoopzuilen.

3286

Platform van staalplaat met één opstaande rand, recht of kantelbaar om de 15° en 30°. Traploos in hoogte verstelbaar d.m.v. hydraulische pomp, ook belast mogelijk, bediening door voetpedaal. Dalen nauwkeurig te bepalen.

3290 | 3291

Platform van staalplaat met één opstaande rand, recht of kantelbaar om de 15° en 30°. Traploos in hoogte verstelbaar, draaibaar en vast te zetten, met pneumatisch remsysteem.

Rolbok
3191

Ter ondersteuning van het verwerken van lang materiaal. Traploos in hoogte verstelbaar, draaibaar en vast te zetten, met pneumatisch remsysteem. Verrijdbaar. Stalen rol 450 mm, Ø 60 mm, kogelgelagerd. Beide zijden zijn uitgevoerd met opstaande rand 20 mm (draaien zich bij brede materialen zelfstandig weg). 4 Zwenkwielen met rem.

	Bestelnr.	Draagverm. kg	Wiel Ø mm	Laadvlak L x B mm	Hoogte verstelbaar van - tot mm	Eigen gewicht kg	Prijs Euro
Materiaalstandaard	3285	250	125	750 x 450	655 - 1025	35	744,-
	3286	250	125	750 x 450	720 - 1080	39	673,-
	3290	150	75	510 x 410	510 - 700	24	383,-
	3291	150	75	510 x 410	720 - 1070	28	396,-
Rolbok	3191	150	75	-	780 - 1130	21	378,-

Gedemonteerde levering, eenvoudige montage.

Garantie voor 3286, 3290/3291 en 3191 2 jaar.

ZWARE WAGENS



Modulair systeem:

Multifunctioneel modulair systeem met het beproefde fetra steek- en schroefprincipe. De Super-Multi-Vario transportmiddelen laten zich veelvuldig veranderen, omwisselen en aanvullen.

Laadvlak:

Antislip laadvlak van watervast multiplex.



Elastisch streeploos rubber:

Zeer comfortabel dankzij lichte, hoog elastische loop. Streeploos, naaf met kogellagers.

Robuust en elegant:

Speciaal ontworpen voor grote lasten. Optisch uit een geheel met ronde hoeken.





12592 | 12593 | 12595 | 12596



12582 | 12583 | 12585 | 12586



12502 | 12503 | 12505 | 12506

**Super-MultiVario-wagens
Modulair systeem**

De Super-MultiVario-Platformwagen is speciaal geconstrueerd voor zware lasten.

De hoogwaardige elastische massief rubberen banden met kogellagers maken een handzame en zeer lichte rij-eigenschap mogelijk.

Stalen buis en gelast profielstaal, poedercoating blauw RAL 5007.

Platform met watervast multiplex voorzien van antisliplaag.

2 Zwenk- en 2 bokwielen met elastisch rubber 200 x 50 mm, streeploos. Naaf met kogellager. Zwenkwielen met rem.

Hoogte laadvlak: 283 mm

**Rongenwagen
12582 - 12586**

Met 4 schroefbare rongen. Nuttige lente 600 mm.

	Bestelnr.	Draagverm. kg	Wiel Ø mm	Laadvlak L x B mm	Uitw. afm. L x B x H mm	Eigen gewicht kg	Prijs Euro
Platformwagens	12592	1200	200	1000 x 700	1076 x 700 x 283	38	405,-
	12593	1200	200	1200 x 800	1276 x 800 x 283	42	449,-
	12595	1200	200	1600 x 800	1676 x 800 x 283	56	534,-
	12596	1200	200	2000 x 800	2076 x 800 x 283	86	697,-
Rongenwagens	12582	1200	200	1000 x 700	1076 x 700 x 887	42	436,-
	12583	1200	200	1200 x 800	1276 x 800 x 887	46	478,-
	12585	1200	200	1600 x 800	1676 x 800 x 887	60	567,-
	12586	1200	200	2000 x 800	2076 x 800 x 887	90	727,-
Duwbeugelwagens	12502	1200	200	1000 x 700	1155 x 700 x 1005	42	449,-
	12503	1200	200	1200 x 800	1355 x 800 x 1005	47	496,-
	12505	1200	200	1600 x 800	1755 x 800 x 1005	60	581,-
	12506	1200	200	2000 x 800	2155 x 800 x 1005	87	745,-

Voor extra's zie pagina's 183-185



Super-MultiVario-wagens

Modulair systeem

De Super-MultiVario-Platformwagen is speciaal geconstrueerd voor zware lasten.

De hoogwaardige elastische massief rubberen banden met kogellagers maken een handzame en zeer lichte rijeigenschap mogelijk.

Stalen buis en gelast profielstaal, poedercoating blauw RAL 5007. Platform met watervast multiplex voorzien van antisliplaag.

2 Zwenk- en 2 bokwielen met elastisch rubber 200 x 50 mm, streeploos. Naaf met kogellager. Zwenkwielen met rem.



12512 | 12513 | 12515 | 12516



12497

Kopwandwagen

12512 - 12516

Kopwand met gladde water-vaste multiplex plaat.

Hoogte kopwand: 500 mm

Tafelwagen

12497

Vierkant laadvlak 700 x 700 mm

Draagvermogen bovenste laadvlak 500 kg.



12402 | 12403 | 12405 | 12406



12422 | 12423 | 12425 | 12426

Tafelwagen

12402 - 12406

12422 - 12426

Rechthoekig laadvlak.

Draagvermogen bovenste en middelste laadvlak 500 kg



Aanbouwset voor tafelwagen

stalen lade met kogellagergeleiding en cilinderslot.

H x B x D inwendig
105 x 410 x 475 mm.

(2 stuks per wagen mogelijk)



Lade indelingsset

Van verzinkt staalplaat, insteekbaar. 2 Lange zijden en 6 dwarschotten.

Aanbouwset

2149

stalen lade met kogellagergeleiding en cilinderslot.

H x B x D inwendig
105 x 410 x 475 mm.

(2 Stuks per wagen mogelijk, bij 12497 1 stuks per wagen).

	Bestelnr.	Draagverm. kg	Wiel Ø mm	Laadvlak L x B mm	Uitw. afm. L x B x H mm	Etagehoogten mm	Eigen gewicht kg	Prijs Euro
Kopwandwagen	12512	1200	200	1000 x 700	1155 x 700 x 1005	283	45	481,-
	12513	1200	200	1200 x 800	1355 x 800 x 1005	283	52	531,-
	12515	1200	200	1600 x 800	1755 x 800 x 1005	283	64	620,-
	12516	1200	200	2000 x 800	2155 x 800 x 1005	283	96	780,-
Tafelwagen	12497	1200	200	700 x 700	910 x 700 x 925	283, 925	54	573,-
	12402	1200	200	1000 x 700	1210 x 700 x 925	283, 925	67	636,-
	12403	1200	200	1200 x 800	1410 x 800 x 925	283, 925	77	741,-
	12405	1200	200	1600 x 800	1810 x 800 x 925	283, 925	100	932,-
	12406	1200	200	2000 x 800	2210 x 800 x 925	283, 925	156	1.213,-
	12422	1200	200	1000 x 700	1210 x 700 x 925	283, 604, 925	97	859,-
	12423	1200	200	1200 x 800	1410 x 800 x 925	283, 604, 925	108	1.030,-
	12425	1200	200	1600 x 800	1810 x 800 x 925	283, 604, 925	144	1.298,-
12426	1200	200	2000 x 800	2210 x 800 x 925	283, 604, 925	228	1.724,-	
Stalen schuiflade	2149	-	-	-	-	-	-	246,-
Vakindeling voor lade	2148/ES	-	-	-	-	-	-	67,-

Voor extra's zie pagina's 183-185



18202 | 18203



18212-1 | 18213-1

**Super-MultiVario-wagens
Modulair systeem**

De Super-MultiVario-Platformwagen is speciaal geconstrueerd voor zware lasten.

Stalen buis en gelast profielstaal, poedercoating blauw RAL 5007. Etages verstelbaar om de 100 mm.

Etagehoogten:
283, 688, 1088, 1488 mm

Draagvermogen per etage 180 kg.

De hoogwaardige elastische massief rubberen banden met kogellagers maken een handzame en zeer lichte rijeigenschap mogelijk.

2 Zwenk- en 2 bokwielen met elastisch rubber 200 x 50 mm, streeploos. Naaf met kogellager. Zwenkwielen met rem.

**Etagewagens
18212 -1 | 18213-1 |
18312 -1 | 18313-1**

Kopwanden met verticale buizen met een afstand van ca. 130 mm, 1 lange wand in te hangen, ook voorzien van verticale buizen.

Etages

Meer- of minderprijs, inclusief 1 paar etagedragers.

Afm. mm	Bestelnr.	Euro
1000 x 700	E18202ETAW	113,-
1200 x 800	E18203ETAW	143,-



18302 | 18303



18312-1 | 18313-1

	Bestelnr.	Draagverm. kg	Wiel Ø mm	Laadvlak L x B mm	Uitw. afm. L x B x H mm	Eigen gewicht kg	Prijs Euro
Etagewagen	18202	1200	200	1000 x 700	1173 x 700 x 1583	85	867,-
	18203	1200	200	1200 x 800	1373 x 800 x 1583	101	992,-
	18212-1	1200	200	1000 x 700	1184 x 724 x 1583	103	1.153,-
	18213-1	1200	200	1200 x 800	1384 x 824 x 1583	121	1.274,-
	18302	1200	200	1000 x 700	1173 x 700 x 1817	84	871,-
	18303	1200	200	1200 x 800	1373 x 800 x 1817	103	999,-
	18312-1	1200	200	1000 x 700	1184 x 724 x 1817	110	1.156,-
	18313-1	1200	200	1200 x 800	1384 x 824 x 1817	128	1.305,-

Voor extra's zie pagina's 183-185

DRAAGARMWAGENS

Robuuste constructie:

Sterk frame van vierkante buis vastgeschroefd met stevige klemmen.

Variabel systeem:

Verstelbare draagarmen, naar keuze enkelzijdig of dubbelzijdig. Door eventuele extra componenten aan te vullen.



TPE-wielen:

De innovatieve lichtlopende TPE-wielen in attractief fetra design zijn streeploos en geurloos. Bijzonder lichtlopende kogellagers.



Houten legborden:

Van watervast multiplex met een antislip en een gladde zijde.



4614 | 4615 | 4616



4624 | 4625 | 4626



Draagarm met PVC slang



Afrolbeveiliging

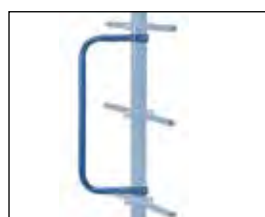

Duwbeugel

**Draagarmwagens
Modulair systeem**

Een variabel systeem voor transport en opslag van lange materialen. Draagarmen traploos verstelbaar, draagarmwagen compleet verschroefbaar.

Frame van stabiel profielstaal. Wielprofiel, standers en dwarsbalken door krachtige schroefplaat verbonden. Draagarmen van stalen buis 27 mm Ø met schroefplaat. Poedercoating blauw RAL 5007. 2 Zwenk- en 2 bokwielen met TPE rubber, naaf met kogellaager. Zwenkwielen met rem. Gedemonteerde aanlevering.

4614 | 4615 | 4616

12 Draagarmen, enkelzijdig, nuttige lengte 600 mm, nuttige staanderhoogte 1450 mm. Draagvermogen per etage 80 kg.

4624 | 4625 | 4626

24 Draagarmen, dubbelzijdig (12 stuks per zijde), nuttige lengte 370 mm, nuttige staanderhoogte 1450 mm. Draagvermogen per etage 120 kg (60 kg/zijde).

Speciale uitvoering:

PVC-slang

Draagarmen met PVC-slang bekleed, 3 mm dik, als antislip of ter bescherming van de goederen.

Afrolbeveiliging

Als rand op het eind van de draagarm toepasbaar. Nuttige hoogte: 30 mm, bij PVC-slang: 27mm. Meerprijs per wagen met
 • Draagarmen enkelzijdig € 72,-
 • Draagarmen dubbelzijdig € 144,-

Meerprijs afrolbeveiliging per enkele draagarm € 6,-

Bestelnr. van de wagen met "AS" aanvullen, bv. "4614AS" of E4614TAAS"

Duwbeugel

Door middel van klemplaten aan de buitenstijl van de wagen te schroeven.

Bestelnr. 4680 € 42,-

Voor extra's zie pagina's 110, 183-185

	Draagverm. kg	Onderwagen L x B mm	TPE rubber banden mm	Uitw. afm. L x B x H mm	Draagarmen voorzien van poedercoating		Draagarmen voorzien van poedercoating en PVC slang overtrokken	
					Bestelnr.	Prijs Euro	Bestelnr.	Prijs Euro
Draagarmwagen	500	1200 x 800	200 x 40	1400 x 800 x 1807	4614	647,-	4614-1	724,-
	500	1600 x 800	200 x 40	1800 x 800 x 1807	4615	659,-	4615-1	736,-
	500	2000 x 800	200 x 40	2200 x 800 x 1807	4616	665,-	4616-1	743,-
	500	1200 x 800	200 x 40	1400 x 800 x 1807	4624	711,-	4624-1	866,-
	500	1600 x 800	200 x 40	1800 x 800 x 1807	4625	721,-	4625-1	876,-
	500	2000 x 800	200 x 40	2200 x 800 x 1807	4626	741,-	4626-1	896,-

Onderdelen voor draagarmwagens

Hiermee kunnen de standaard draagarmwagens naar wens worden opgebouwd, bv. meerdere stijlen en draagarmen. De horizontale steun is in afwijkende afmetingen leverbaar.

Legborden voor draagarmwagens

Van watervast multiplex 15 mm dik, beide zijden toepasbaar, één zijde is glad en één zijde met antislip, met bevestigingsklemmen.

Draagarmen voor draagarmwagens 600 mm lang

niet geschikt voor dubbelzijdige uitvoering.



Onderdelen voor Draagarmwagen



Legborden voor Draagarmwagen

		Bestelnr.	Prijs Euro
Onderdelen voor Draagarmwagen	1	Horizontale steun 1200 mm lang	E4614HS 58,-
		Horizontale steun 1600 mm lang	E4615HS 65,-
		Horizontale steun 2000 mm lang	E4616HS 75,-
	2	Buitenste stijlen	E4614AP 56,-
	3	Midden stijl	E4614MP 64,-
	4	Dwarsbalk (zonder wielen)	E4614RT 63,-
	5	Draagarm 370 mm lang (1 set = 2 stuks)	E4624TA 28,-
		Draagarm 370 mm lang met PVC slang (1 set = 2 stuks)	E4624-1TA 34,-
	6	Draagarm 600 mm lang	E4614TA 22,-
		Draagarm 600 mm lang met PVC slang	E4614-1TA 29,-

		Voor draagarmen zonder PVC-slang		Voor draagarmen met PVC-slang	
Afmetingen		Bestelnr.	Prijs Euro	Bestelnr.	Prijs Euro
Legborden voor Draagarmwagen	7	1200 x 600 mm	E4614ET 74,-	E4614-1ET	80,-
		1600 x 600 mm	E4615ET 109,-	E4615-1ET	115,-
		2000 x 600 mm	E4616ET 114,-	E4616-1ET	120,-
	8	1200 x 370 mm	E4624ET 53,-	E4624-1ET	59,-
		1600 x 370 mm	E4625ET 86,-	E4625-1ET	92,-
		2000 x 370 mm	E4626ET 94,-	E4626-1ET	101,-

**1301**

Materiaalwagen, dubbelzijdig, profielstaalconstructie met ingelast draadgaas 75 x 75 mm, poedercoating blauw RAL 5007. Doorlopend laadvlak van houtvezelplaat, toplaag in beukendecor.

2 Zwenk- en 2 bokwielen met TPE rubber, naaf met kogellager. Zwenkwielen met rem, conform EN 1757-3.

Opbouwhoogte 1250 mm. Totale hoogte 1536 mm. Opbouw gemonteerd onder een hoek van 11%.

Toebehoren:

Gelast staal, poedercoating grijs RAL 7035.

Doordrager

10 mm Ø, lengte 200 en 300 mm, draagvermogen 10 kg.

Buisdrager

16 mm Ø, lengte 300 mm, draagvermogen 15 kg.
22 mm Ø, lengte 300 mm, draagvermogen 25 kg.
27 mm Ø, lengte 300 mm, draagvermogen 25 kg.

Gegolfde drager

Golfafstand 55 mm, lengte 320 mm, draagvermogen 25 kg.

Vorkdrager

Breedte tussen vorken 50 mm, lengte 300 mm, draagvermogen 25 kg.

Kleinmateriaal bak

L x B x H = 250 x 150 x 80 mm, draagvermogen 25 kg.

Materiaalplank

L x B x H = 1200 x 250 x 40 mm, draagvermogen 50 kg.

Magazijnbakken

Polypropyleen blauw
L x B x H = 300 x 230 x 150 mm.

Voor extra's zie pagina's 183-185



1301 met toebehoren



Doordrager 1310

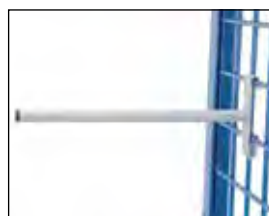

Buisdrager 1312



Kleinmateriaal bak 1306



Buisdrager 1302



Buisdrager 1303



Materiaalplank 1316



Gegolfde drager 1314



Vorkdrager 1305



Magazijnbakken 1307

	Bestelnr.	Draagverm. kg	Laadvlak L x B mm	TPE rubber banden mm	Eigen gewicht kg	Prijs Euro
Materiaalwagens	1301	600	1200 x 800	200 x 40	90	636,-

	Bestelnr.	Draagverm. kg	Uitw afm. mm	Eigen gewicht kg	Prijs Euro
Doordrager	1310	10	10 Ø x 200 Lengte	0,3	19,-
	1311	10	10 Ø x 300 Lengte	0,4	20,-
Buisdrager	1312	15	16 Ø x 300 Lengte	0,3	20,-
	1302	25	22 Ø x 300 Lengte	0,4	21,-
	1303	25	27 Ø x 300 Lengte	0,5	21,-
Gegolfde drager	1314	25	320 Lengte	0,6	24,-
Vorkdrager	1305	25	50 mm LW x 300 mm Lengte	1,0	24,-
Kleinmateriaal bak	1306	25	L x B x H = 250 x 150 x 80	1,1	60,-
Materiaalplank	1316	50	L x B x H = 1200 x 250 x 40	7,0	101,-
Magazijnbakken	1307		L x B x H = 300 x 230 x 150	0,5	22,-

PLATENTRANSPORT

Ronde buizen:

7 Verstelmogelijkheden voor insteekbeugels, netjes in de frameconstructie geïntegreerd.

Veelzijdige toepassingsmogelijkheden:

Voor transport en opslag van grote platen.

**TPE-wielen:**

De innovatieve lichtlopende TPE-wielen in attractief fetra design zijn streeploos en geurloos. Bijzonder lichtlopende kogellagers.

**Robuust:**

750 kg draagvermogen standaard, optioneel 1200 kg.



Platenrollers

4155 | 4156

Platenroller met klempaten.
Gelaste staalconstructie,
poedercoating blauw RAL 5007.

Klempaten met vilt bekleed.
Wielen naar keuze van massief
rubber of luchtbanden, naaf
met rollager.

Goede klemming door het
gewicht van de plaat.
Klembreedte 0-60 mm.

4157 | 4158

Platenroller als 4155 | 4156,
echter klembreedte 30-95 mm
(geschikt voor kozijn).

Platenrollers

4165 | 4166

Platenroller in U-vorm,
staalplaatconstructie,
poedercoating blauw
RAL 5007. Binnenste vlak
voorzien van vilt.

Wielen naar keuze van massief
rubber of luchtbanden, naaf
met rollager.

Netto breedte 150 mm

Platenrollers

4175 | 4176

Platenroller als 4165 | 4166,
echter met duwbeugel.

Netto breedte 150 mm



4155 | 4156



4157 | 4158



4165 | 4166



4175 | 4176



Toepassingsvoorbeeld

	Bestelnr.	Draagverm. kg	Hoogte mm	Scheplengte mm	Schepbreedte mm	Tot. breedte mm	Massief rubber mm	Luchtbanden mm	Eigen gewicht kg	Prijs Euro
Platenroller	4155	250	305	300	60	284	260 x 56	-	8	141,-
	4156	250	305	300	60	298	-	260 x 85	6	141,-
	4157	250	307	300	95	319	260 x 56	-	8	145,-
	4158	250	307	300	95	333	-	260 x 85	6	145,-
	4165	500	260	500	150	343	260 x 56	-	8	122,-
	4166	400	260	500	150	357	-	260 x 85	6	122,-
	4175	500	905	500	150	343	260 x 56	-	10	146,-
	4176	400	905	500	150	357	-	260 x 85	8	146,-



1075 | 1076



2075 | 2076

**Platenwagens
1075 | 1076**

Platenwagen voor het transport van grote houten- en kunststofplaten. Stalen buis constructie met een schep van staalplaat, poedercoating blauw RAL 5007.

Wielen naar keuze van massief rubber of luchtbanden, naaf met rollager.

2 steunwielen Ø 50 mm.

Ongemonteerde aanlevering.

2075 | 2076

Platenwagen als 1075 | 1076, echter de rug voorzien van rubber (antislip) en een verstelbare valbeveiliging.



Toepassingsvoorbeeld

	Bestelnr.	Draagverm. kg	Hoogte mm	Scheplengte mm	Schepbreedte mm	Tot. breedte mm	Massief rubber mm	Luchtbanden mm	Eigen gewicht kg	Prijs Euro
Platenwagen	1075	400	1430	500	200	680	250 x 60	-	18	239,-
	1076	350	1440	500	200	680	-	260 x 85	16	239,-
	2075	400	1450	500	200	680	250 x 60	-	20	326,-
	2076	350	1460	500	200	680	-	260 x 85	18	326,-



Platenwagens

4411 | 4412 | 4413

Met vaste beugels. Stalen buis en gelast profielstaal, gepoedercoat blauw RAL 5007. Plafond van houtvezelplaat, toplaag in beukendecor. Opbouw stalen buisconstructie geschroefd.

2 Zwenk- en 2 bokwielen met TPE rubber 200 x 40 mm, naaf met kogellager. Zwenkwielen met rem.

Opbouwhoogte: 1050 mm
Afstop beugelhoogte: 300 mm



4411 | 4412 | 4413

4431 | 4432 | 4433

Als 4411 | 4412 | 4413, echter laadvlak met opgeplakt geribbeld rubber. Antislip. Beschermde gevoelige goederen.



4431 | 4432 | 4433

4445

Stalen buis en gelast profielstaal, laadvlak van watervast multiplex met antislip.

2 Zwenk- en 2 bokwielen met TPE rubber 200 x 40 mm, naaf met kogellager. Zwenkwielen met rem.

Opbouwhoogte: 1150 mm



4445

	Bestelnr.	Draagverm. kg	Wiel Ø mm	Laadvlak L x B mm	Uitw. afm. L x B x H mm	Eigen gewicht kg	Prijs Euro
Platenwagens met vaste beugels	4411	600	200	1070 x 335	1070 x 610 x 1321	36	335,-
	4412	600	200	1070 x 435	1070 x 710 x 1321	41	341,-
	4413	600	200	1270 x 535	1270 x 810 x 1321	45	370,-
	4431	600	200	1070 x 335	1070 x 610 x 1321	34	411,-
	4432	600	200	1070 x 435	1070 x 710 x 1321	39	422,-
	4433	600	200	1270 x 535	1270 x 810 x 1321	43	468,-
Platenwagen	4445	500	200	1500 x 400	1500 x 710 x 1510	59	425,-



Palletvoeten 2021



	Bestelnr.	Draagverm. kg	Wiel Ø mm	Laadvlak L x B mm	Uitw. afm. L x B x H mm	Eigen gewicht kg	Prijs Euro
Platenwagen voor insteekbeugels (zonder beugels)	4463	750	200	1200 x 800	1320 x 800 x 295	41	404,-
	4463-1*	1200	200	1200 x 800	1320 x 800 x 295	46	513,-
	4465	750	200	1600 x 800	1720 x 800 x 295	60	525,-
	4465-1*	1200	200	1600 x 800	1720 x 800 x 295	66	636,-
Platenstandaard (zonder beugels)	4363	1200	-	1200 x 800	1365 x 800 x 100	45	381,-
	4365	1200	-	1600 x 800	1765 x 800 x 100	51	509,-
Insteekbeugel voor platenwagen en voor platenstandaard	3012		1200			5	31,-
	6012		1200			6	32,-
	9012		1200			7,5	35,-
	3016		1600			6	33,-
	6016		1600			7	36,-
	9016		1600			8,5	38,-
Palletvoeten	2021		-			6	99,-

Platenwagens

4463 | 4463-1

4465 | 4465-1

Draagvermogen tot 1200 kg.

Stalen buis en gelast profielstaal, gepoedercoat, watervast multiplex. 7 Verstelmogelijkheden voor insteekbeugels.

Levering zonder beugels.

Nuttige beugelafstand 90 mm.

2 Zwenkwielen met rem en 2 bokwielen.

750 kg = TPE wielen, naaf met kogellager.

1200 kg = elastisch streeploo rubber, naaf met kogellager.

Hoogte laadvlak: 295 mm

Platenstandaards

4363 | 4365

Draagvermogen 1200 kg.

Stalen buis en gelast profielstaal, gepoedercoat, watervast multiplex. 7 Verstelmogelijkheden voor insteekbeugels.

Levering zonder beugels.

Nuttige beugelafstand 90 mm.

Aan één zijde een zesdelige aanlooprol.

Palletvoeten

2021

Toebehoren voor platenstandaard. Onderrijhoogte 100 mm, voor handpallettruck of heftruck.

*Uitvoering met FIXSTOP niet mogelijk.

Voor extra's zie
pagina's 183-185



Glas- en platenwagens

Voor het transport van glasplaten, hout- en kunststof platen als complete vensters en deuren.

Stalen buis en gelast profielstaal. Poedercoating blauw RAL 5007.

2 Zwenk- en 2 bokwielen met elastisch streeploos rubber, naaf met kogellager.

Zwenkwielen met rem.

Draagvermogen 1200 kg.

4454 | 4455 | 4456

Enkelzijdige uitvoering, steunprofielen voorzien van rubber.

Nuttige opzetdiepte: 430 mm.

Nuttige hoogte: 1450 mm.

4474 | 4475 | 4476

Dubbelzijdige uitvoering, steunprofielen voorzien van rubber.

Nuttige opzetdiepte:

2 x 230 mm.

Nuttige hoogte: 1450 mm.



4454 | 4455 | 4456



4474 | 4475 | 4476

	Bestelnr.	Draagverm. kg	Wiel Ø mm	Uitw. afm. L x B x H mm	Opzetafm. L x B mm	Nuttige hoogte mm	Eigen ge- wicht kg	Prijs Euro
Glas- en platenwa- gen enkelzijdig	4454	1200	200	1276 x 800 x 1788	1276 x 430	1450	66	957,-
	4455	1200	200	1676 x 800 x 1788	1676 x 430	1450	74	1.033,-
	4456	1200	200	2076 x 800 x 1788	2076 x 430	1450	99	1.214,-
Glas- en platenwa- gen dubbelzijdig	4474	1200	200	1276 x 800 x 1783	1276 x 2x 230	1450	72	1.048,-
	4475	1200	200	1676 x 800 x 1783	1676 x 2x 230	1450	80	1.123,-
	4476	1200	200	2076 x 800 x 1783	2076 x 2x 230	1450	103	1.303,-

Voor extra's zie
pagina's 183-185

LANGMATERIAALWAGENS

Toepassing:

Wendbare wagens voor het transport van lange goederen zoals buizen, profielen, stafmaterialen enz. 1,5 - 3 Ton draagvermogen.

Uitneembare rongen:

Voor het eenvoudig (ont)laden.

**Wendbaar:**

Door 4 zwenkwielen of door ruitvormige wielopstelling op de plaats te draaien.

Bodemvriendelijk:

Dankzij streeploze banden ook geschikt voor gevoelige ondergronden.

Langmateriaal-wagens

Gelaste profielstalen constructie met insteekbare stalen rongen van stalen buis, gepoedercoat blauw RAL 5007.

2110

Laadvlak van watervast multiplex. Wielen: 4 zwaarlast zwenkwielen van elastisch streeploos rubber, naaf met kogellager. 2 Zwenkwielen met rem.

2111

2 Materiaalbakken, midden vrij voor belading met kraan of vorkheftruck.

Wielen: in het midden 2 bokwielen en aan beide kopzijden 1 zwenkwiel polyurethaan 200 x 50 mm. Naaf met kogellager. De bokwielen zijn met rem.

2113

2 Materiaalbakken, midden vrij voor belading met kraan of vorkheftruck.

Wielen: in het midden 2 wielen van elastisch rubber en aan beide kopzijden 1 zwenkwiel met elastisch streeploos rubber 200 x 50 mm. De middelste wielen zijn geremd.

2123

Als 2113, echter wielen van polyurethaan.

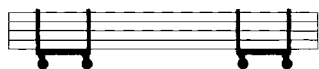

2110



2111



2113



2123

	Bestelnr.	Draagverm. kg	Uitwendige afm. L x B x H mm	Laadvlak hoogte mm	Nuttige lengte v/d rongen mm	Netto Breedte mm	Banden mm	Eigen gewicht kg	Prijs Euro
Langmateriaal-Wagen	2110	1500	700 x 700 x 895	338	550	510	200 x 50	61	658,-
	2111	1500	2000 x 600 x 850	350	500	500	200 x 50	74	980,-
	2113	2500	2500 x 700 x 920	420	500	600	360 x 75 / 200 x 50	175	1.617,-
	2123	3000	2500 x 700 x 920	420	500	600	360 x 75 / 200 x 50	178	2.028,-

AFVAL- | KANTEL | KIEPBAKKEN

Compromisloze kwaliteit:

Hoogwaardig staalplaat oliedicht gelast door robots, gekogelstraald, topafwerking door middel van poedercoating.

Veiligheid en handling:

Aparte, ergonomisch geplaatste grepen voor het duwen en kantelen.
4 Wielen voor een veilige stand in iedere situatie. Standaard met TOTALSTOP-centraal remsysteem voor een veilig kantelproces.



Toekomstbestendig:

Aftapkraan en zeef zijn eenvoudig tegen gunstige kosten achteraf uit te rusten.



**Afvalbakken****4701 - 4703 |****4701/7016 - 4703/7016**

Kantelbare afvalbak uit 2 mm dik staalplaat, bovenrand tweemaal omgezet. Stortzijde van dubbele staalplaat, oliedicht gelast.

Onderstel uit 3 mm dik staalplaat met geïntegreerde insteekokers. Voetplaat en kantelbeveiliging, duwbeugel. Poedercoating blauw RAL 5007 of antraciet RAL 7016.

Wielen: 2 zwenk- en 2 bokwielen met TPE rubber 200 x 40 mm, naaf met kogellager.

TOTALSTOP – centraal remsysteem seriematig op de zwenkwielen.

Verrijdbaar en voor heftruckgebruik.

**4701 | 4701/7016****4702 | 4702/7016 - 4704 | 4704/7016****4704 |****4704/7016**

Wielen: 2 zwenk- en 2 bokwielen met elastisch streeploos rubber 200 x 50 mm, naaf met kogellager.

TOTALSTOP – centraal remsysteem seriematig op de zwenkwielen.

Verrijdbaar en voor heftruckgebruik.

Manuele kiep voortgang.

Voor het legen met een vorkheftruck of bij zware belading raden wij een kiepbak of een kantelbak aan.

**Veiligheidsketting**

Ketting als afglijdbeveiliging met karabijnhaak.

**TOTALSTOP – centraal remsysteem**

Seriematig op de zwenkwielen.

**Aftapkraan en zeef**

Met zeef voor het afscheiden van vaste en vloeibare stoffen. Achteraf uit te rusten.

**Extra's****Aftapkraan**

Achteraf uit te rusten. Met zeef voor het afscheiden van vaste en vloeibare stoffen. Bestelnr. van de afvalbak met een „A” toevoegen bv. 4701A.

Meerprijs € 38,-

**Veiligheidsketting**

Ketting als afglijdbeveiliging met karabijnhaak.

4707 € 22,-

Insteekokers	Bestelnr.		Inhoud liter	A mm	B mm	C mm	D mm
	4701	4701/7016	250	194	203	603	72
	4702	4702/7016	450	194	203	603	72
	4703	4703/7016	600	194	327	727	72
	4704	4704/7016	800	194	577	977	72

Inhoud liter	Draagverm. kg	Bakmaat L x B x H mm	Uitw. afm. L x B x H mm	Stortzijde hoogte mm	Eigen gewicht kg	Blauw RAL 5007		Antraciet RAL 7016	
						Bestelnr.	Prijs Euro	Bestelnr.	Prijs Euro
250	750	1200 x 652 x 413	1359 x 713 x 780	780	70	4701	708,-	4701/7016	729,-
450	750	1214 x 669 x 708	1374 x 730 x 1072	733	83	4702	821,-	4702/7016	846,-
600	750	1321 x 794 x 735	1458 x 855 x 1099	843	95	4703	921,-	4703/7016	949,-
800	800	1321 x 1044 x 735	1458 x 1105 x 1099	843	118	4704	1.189,-	4704/7016	1.225,-



47D1 | 47D1/7016



Deksel voor afvalbakken 47D1 - 47D4 47D1/7016 - 47D4/7016

Klapbare deksel voor afvalbakken, aan 2 zijden te openen.

In gesloten toestand (afb. 1) d.m.v. een veerhaak te vergrendelen.

Opengeklapt voorste deel (afb. 2) d.m.v. veerhaken tegen onbedoeld dichtslaan bij de kiepvoortgang vergrendelbaar.

Opengeklapt achterste deel van de deksel (afb. 3) ook vergrendelbaar.

Zowel voor als achter een greepprofiel.

Staalplaat 1,5 mm, van binnen met platstalen profielen 15 x 3 mm versterkt.

Aan de buitenzijde geen opstaande profielen om knelgevaar te vermijden.

Gepoedercoat blauw RAL 5007 of antraciet RAL 7016.

Achteraf uit te rusten.

Meerprijs per afvalbak.



47D2 | 47D2/7016 - 47D4 | 47D4/7016



Toepassing:
Afvalbak als spaanderwagen

	Voor bakmaat L x B x H mm	Eigen gewicht kg	Blauw RAL 5007		Antraciet RAL 7016	
			Bestelnr.	Meerprijs Euro	Bestelnr.	Meerprijs Euro
Meerprijs deksel voor afvalbakken	1200 x 652 x 413	12,5	47D1	216,-	47D1/7016	222,-
	1214 x 669 x 708	14,5	47D2	221,-	47D2/7016	228,-
	1321 x 794 x 735	17,5	47D3	239,-	47D3/7016	246,-
	1321 x 1044 x 735	22,0	47D4	255,-	47D4/7016	263,-

Kantelbakken 6030 | 6060 | 6090 | 6120

Kantelbakken voor stortgoed, zelfwerkend kantelsysteem.

Kantelbakken kunnen gelegd worden op iedere hoogte. De lege bak kantelt zelfstandig terug.

Robuust gelaste constructie uit 3 mm dik staalplaat.

Poedercoating blauw RAL 5007.

Standaard met robuuste insteekkokers, valbeveiliging en kiepmechanisme. Ketting als afglijdbeveiliging. Trekkoord voor kiepbediening vanuit de vorkheftruck.



6030 | 6060 | 6090 | 6120

Wielen

2 Zwenk- en 2 bokwielen van polyamide 200 x 50 mm, gemonteerd onder de insteekkokers. Zwenkwielen met rem.

Draagverm.	Bestelnr.	Meerprijs
voor 6030/6060		
1500 kg	1567	€ 138,-
voor 6090/6120		
2500 kg	1568	€ 296,-

Aftapkraan

Met zeef voor het afscheiden van vaste en vloeibare stoffen. Bestelnr. van de kiepbak met een „A” toevoegen bv. 6030A. Achteraf uit te rusten.

Meerprijs € 43,-

Veiligheidsketting

Ketting als afglijdbeveiliging met karabijnhaak

4707 € 22,-



Kantelbak uitgevoerd met wielen



Kantelbak met vorkheftruck



Aftapkraan en zeef

Met zeef voor het afscheiden van vaste en vloeibare stoffen. Achteraf uit te rusten.

Insteekkokers	Bestelnr.	Inhoud liter	A mm	B mm	C mm	D mm
	6030	350	190	192	592	90
	6060	600	190	582	982	90
	6090	900	190	582	982	90
	6120	1200	190	582	982	90

	Bestelnr.	Inhoud liter	Draagverm. kg	Bakmaat L x B x H mm	Uitw. afm. L x B x H mm	Stortzijde hoogte mm zonder wielen	Stortzijde hoogte mm met wielen	Eigen gewicht kg	Prijs Euro
Kantelbakken	6030	350	1000	1237 x 666 x 703	1294 x 731 x 833	744	981	126	1.049,-
	6060	600	1500	1237 x 1076 x 703	1294 x 1141 x 833	744	981	155	1.197,-
	6090	900	2000	1237 x 1596 x 703	1294 x 1660 x 833	744	989	184	1.545,-
	6120	1200	2500	1699 x 1157 x 997	1755 x 1222 x 1127	1043	1288	230	1.768,-



6230 | 6250 | 6275

Kiepbakken

6230 | 6250 | 6275

Kiepbakken voor stortgoed, zelfwerkend kantelsysteem. Extreem licht bij volledige lediging.

Compacte constructie.

De kiepbak moet voor het legen met een vorkheftruck omhoog geheven worden. Door het dalen wordt de kiepbak automatisch in de laadstand teruggebracht. Robuust gelaste constructie uit 2 mm dik staalplaat. Poedercoating blauw RAL 5007. Standaard met insteekkokers, valbeveiliging en kiepmechanisme. Ketting als afglijdbeveiliging. Trekkoord voor kiepbediening vanuit de vorkheftruck.



Kiepbak uitgevoerd met wielen



Kiepbak met vorkheftruck

Wielen

2 Zwenk- en 2 bokwielen van polyamide 200 x 50 mm, gemonteerd onder de insteekkokers. Zwenkwielen met rem.

Draagverm.	Bestelnr.	Meerprijs
voor 6230/6250/6275		
1500 kg	1567	€ 138,-

Bij de kiepbakken met wielen vergrendelt de bak niet automatisch bij het neerzetten.

Aftapkraan

Met zeef voor het afscheiden van vaste en vloeibare stoffen. Bestelnr. van de kiepbak met een „A“ toevoegen bv. 6230A. Achteraf uit te rusten.

Meerprijs	€ 43,-
-----------	--------

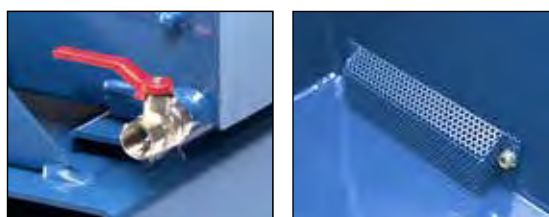

Aftapkraan en zeef

Met zeef voor het afscheiden van vaste en vloeibare stoffen. Achteraf uit te rusten.

Veiligheidsketting

Ketting als afglijdbeveiliging met karabijnhaak

4708	27,- €
------	--------

Insteekkokers	Bestelnr.	Inhoud liter	A mm	B mm	C mm	D mm
	6230	300	192	82	482	72
	6250	500	192	282	682	72
	6275	750	192	502	902	72

	Bestelnr.	Inhoud liter	Draagverm. kg	Bakmaat L x B x H mm	Uitw. afm. L x B x H mm	Stortzijde hoogte mm zonder wielen	Stortzijde hoogte mm met wielen	Eigen gewicht kg	Prijs Euro
Kiepbakken	6230	300	750	1088 x 630 x 498	1313 x 690 x 576	418	655	78	910,-
	6250	500	1000	1164 x 831 x 598	1389 x 890 x 676	519	756	86	1.152,-
	6275	750	1000	1164 x 1241 x 598	1390 x 1300 x 676	519	756	108	1.348,-

PALLETTRANSPORT



Vanghoeken:
Eenvoudig laden en veilig tijdens het rijden.



Praktisch en goed:
Voor pallets en gasboxen, zuiver verwerkt.

Wieluitrustingen:
TPE-, polyamide, elastisch rubber of polyurethaan wielen, allen streeploos en geremd.



22501



22799 | 22800 | 22801 | 22802



22879 | 22880 | 22881 | 22882



22849 | 22850 | 22851 | 22852



22809 | 22810 | 22811 | 22812

Lichte palletonderwagens 22501*

Voor pallets of gasboxen. 500 kg draagvermogen.

2 Zwenk- en 2 bokwielen met TPE rubber 160 x 40 mm, naaf met kogellager. Zwenkwielen met rem.

Plaatstalen frame met dwarsverbindingen, zonder vanghoeken, poedercoating blauw RAL 5007. Het omlopende frame neemt pallets en gasboxen veilig op, omdat het oplegprofiel 20 mm verlaagt ligt.

Palletonderwagens

Onderwagens voor pallets, containers e.d. Robuust gelaste profielstaalconstructie met 4 vanghoeken, poedercoating blauw RAL 5007.

2 Zwenk- en 2 bokwielen, zwenkwielen met rem.

22799 | 22800 22801 | 22802

750 kg draagvermogen

TPE-wielen 200 x 40 mm, naaf met kogellager. Zeer geringe rij-, rol- en zwenkweerstand. Wielen van streeploos rubber. Geruisloze loop op effen ondergronden.

22879 | 22880 22881 | 22882

1050 kg draagvermogen

Wielen van polyamide 200 x 50 mm, naaf met rollager. Geringe rolweerstand, hoge chemische weerstand, streeploos en niet geruisloos.

22849 | 22850 22851 | 22852

1050 kg draagvermogen

Polyurethaan wielen 200 x 50 mm, naaf met kogellager. Zeer geringe rolweerstand, elastische en geruisloze loop.

22809 | 22810 22811 | 22812

1200 kg draagvermogen

Elastisch massief rubber 200 x 50 mm, streeploos grijs. Naaf met kogellager. Geringe rolweerstand, elastische en geruisloze loop.

* Alle opties op pagina 128/129 (opzetramen, duwbeugel, aanhaakbare duwbeugel, dissel en koppeling) zijn niet toepasbaar.

FIXSTOP alleen bij palletonderwagens met TPE banden mogelijk.

	Bestelnr.	Draagverm. kg	Uitwendige afm. L x B x H mm	Laadvlak L x B mm	voor pallet afm. mm	Hoogte mm	Eigen gewicht kg	Prijs Euro
Lichte palletonderwagens TPE*	22501*	500	1240 x 830 x 238	1230 x 820	1200 x 800	216	25	200,-
Palletonderwagens TPE	22799	750	855 x 655 x 329	810 x 610	800 x 600	282	30	227,-
	22800	750	1055 x 855 x 329	1010 x 810	1000 x 800	282	33	233,-
	22801	750	1255 x 855 x 329	1210 x 810	1200 x 800	282	34	236,-
	22802	750	1255 x 1055 x 329	1210 x 1010	1200 x 1000	282	35	268,-
Palletonderwagens Polyamide	22879	1050	855 x 655 x 329	810 x 610	800 x 600	282	29	278,-
	22880	1050	1055 x 855 x 329	1010 x 810	1000 x 800	282	32	285,-
	22881	1050	1255 x 855 x 329	1210 x 810	1200 x 800	282	33	290,-
	22882	1050	1255 x 1055 x 329	1210 x 1010	1200 x 1000	282	35	317,-
Palletonderwagens Polyurethaan	22849	1050	855 x 655 x 329	810 x 610	800 x 600	282	30	427,-
	22850	1050	1055 x 855 x 329	1010 x 810	1000 x 800	282	32	432,-
	22851	1050	1255 x 855 x 329	1210 x 810	1200 x 800	282	33	438,-
	22852	1050	1255 x 1055 x 329	1210 x 1010	1200 x 1000	282	35	453,-
Palletonderwagens Elastisch rubber	22809	1200	855 x 655 x 329	810 x 610	800 x 600	282	31	338,-
	22810	1200	1055 x 855 x 329	1010 x 810	1000 x 800	282	34	343,-
	22811	1200	1255 x 855 x 329	1210 x 810	1200 x 800	282	35	347,-
	22812	1200	1255 x 1055 x 329	1210 x 1010	1200 x 1000	282	36	376,-

Opzetramen voor palletonderwagens*

Om pallets en gasboxen op een ergonomisch gunstige hoogte te zetten.

Gelaste profielstalen constructie met vanghoeken. Stabiele hoekstaanders met voetplaat, in te steken in de hoekhulzen van het opzetraam.

4 Afmetingen:

- 800 x 600 mm
- 1000 x 800 mm
- 1200 x 800 mm
- 1200 x 1000 mm

3 Laadhoogten:

Zonder palletonderwagen

- 140 mm
- 270 mm
- 370 mm

met palletonderwagen

- 422 mm
- 552 mm
- 652 mm

De voetplaten van de opzetramen zijn door middel van een schroevenset (bij levering inbegrepen) op de onderwagens vast te zetten.



22921



22899-22922



Toepassingsvoorbeeld

Opzetramen voor palletonderwagens	Bestelnr.	Draagverm. kg	Laadvlak L x B mm	voor pallet afm. mm	Laadhoogte mm		Eigen gewicht kg	Prijs Euro
					zonder palletonderwagen	met palletonderwagen		
140/422 mm hoog	22899	1200	810 x 610	800 x 600	140	422	13	140,-
	22900	1200	1010 x 810	1000 x 800	140	422	16	151,-
	22901	1200	1210 x 810	1200 x 800	140	422	17	155,-
	22902	1200	1210 x 1010	1200 x 1000	140	422	18	162,-
270/552 mm hoog	22909	1200	810 x 610	800 x 600	270	552	14	143,-
	22910	1200	1010 x 810	1000 x 800	270	552	17	152,-
	22911	1200	1210 x 810	1200 x 800	270	552	18	159,-
	22912	1200	1210 x 1010	1200 x 1000	270	552	19	164,-
370/652 mm hoog	22919	1200	810 x 610	800 x 600	370	652	15	146,-
	22920	1200	1010 x 810	1000 x 800	370	652	18	159,-
	22921	1200	1210 x 810	1200 x 800	370	652	19	162,-
	22922	1200	1210 x 1010	1200 x 1000	370	652	20	168,-

*De opzetramen zijn niet geschikt voor de lichte palletonderwagens 22501 en 22699 - 22702.



22890*

Duwbeugel*
22890

Stabiele duwbeugel, aan de zwenkwielzijde insteekbaar en schroefbaar. De insteekhulzen zijn aan de onderwagens vast gelast

Aanhaakbare duwbeugel
22892

Voor palletonderwagens vanaf 800 mm breed. Voor het bekwaam en rugontlastend verrijden van lege en beladen palletonderwagens.

Uiterst robuuste constructie van stalen buis met krachtige verbindingsklauwen. Beugel en dwarsverbinding voorzien van softgrip. In niet aangehaakte toestand d.m.v. 2 hulprollen eenvoudig te verrijden.

Gebruiksnummer
20 2014 010 367

Dissel en koppelingspin*
22894

Voor het transport met een trekkend voertuig tot 6 km/u. Trein tot 5 onderwagens mogelijk.

Maximaal trekgewicht 2.000 kg.

Dissel van geprofileerd staal, stelt zich d.m.v. een gasdrukveer zelfstandig in een verticale rustpositie. Aan de bokwielzijde bevindt zich een stabiele koppelingsbout. Koppeling door een voetbeweging mogelijk.

Dissel en koppeling*
22895

Voor het transport met een trekkend voertuig tot 6 km/u. Trein tot 5 onderwagens mogelijk.

Maximaal trekgewicht 2.000 kg.

Dissel van geprofileerd staal, in ruststand onder het frame te schuiven. Aan de bokwielzijde bevindt zich een stabiele koppelingsbout. Koppeling door een voetbeweging mogelijk.

Duits patent
10 2004 061 440

*Het toebehoren is niet geschikt voor de lichte palletonderwagens 22501. Het met een * gekenmerkte toebehoren is achteraf niet uit te rusten, omdat dit aan de palletonderwagens gelast wordt.*



22892



22894*



22895*

Bestelnr.		Prijs Euro
22890*	Duwbeugel*	112,-
22892	Aanhaakbare duwbeugel	211,-
22894*	Dissel en koppelingspin*	160,-
22895*	Dissel en koppeling*	225,-



← Toepassing film

Palletonderwagens als routetrein

22601

Voor pallets en gasboxen in europallet afmeting.

Eenvoudig (ont)laden met een vorkheftruck.

Robuust gelaste hoekstalen constructie met 4 vanghoeken, gepoedercoat blauw RAL 5007.

2 Zwenk- en 2 bokwielen, geschikt voor routetreinen. Wielen van polyurethaan op aluminium velg, naaf met precisie kogellager. Zwenkwielen met rem

Streeploze wielen en een geruisloze loop op effen ondergronden

Draagvermogen 1000 kg.

- Het koppelingssysteem garandeert een zo goed mogelijke spoortrouwheid
- De trekker moet beschikken over voorwielbesturing en een routetreindissel!
- Max. 5 onderwagens per trein
- Max. snelheid 6 km/u
- Max. trekgewicht 3000 kg

Duits patent
10 2016 108 182

Garantie
op routetreinen 3 jaar.



22601



Detail koppeling en dissel



Stabiele koppelingspin \varnothing 25 mm met geleidingsmond en zelfstandige veiligheidsvergrendeling aan de zwenkwielzijde. Koppelingshoogte 205 mm.

Zelfborgende dissel van platstaal aan de bokwielzijde. Dissel-oog \varnothing 26,5 mm. Bekwame voetbediening. Gaat zelf omhoog d.m.v. gasdrukveer.

	Bestelnr.	Draagverm. kg	Uitwendige afm. L x B x H mm	Laadvlak L x B mm	voor pallet afm. mm	Laadvlak hoogte mm	Eigen ge- wicht kg	Prijs Euro
Palletonderwagens als routetrein	22601	1000	1327 x 855 x 783	1210 x 810	1200 x 800	290	50	847,-

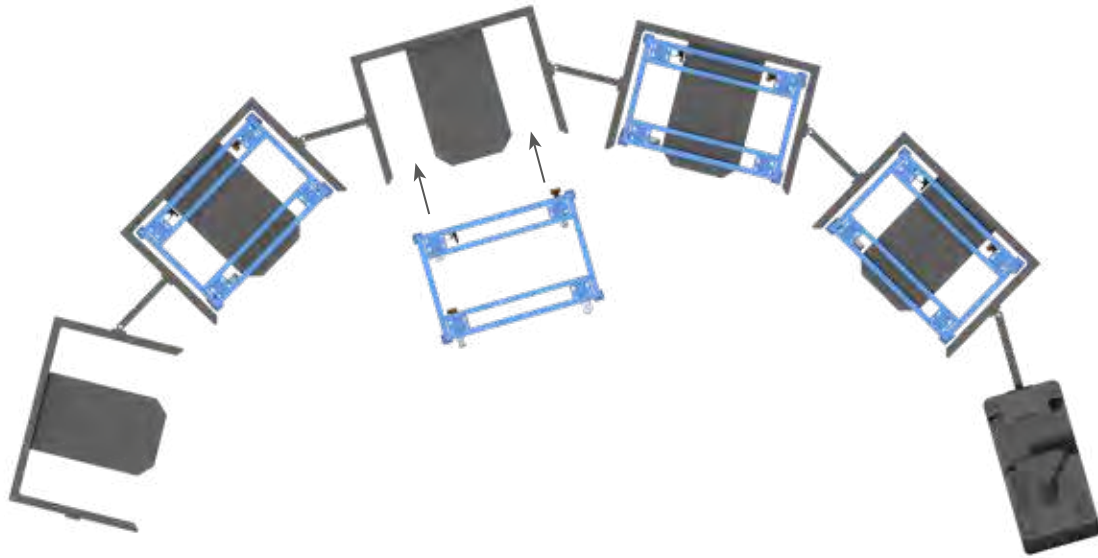

Transport op marktconforme routetrein aanhangers

**Palletonderwagens
voor marktconforme
routetreinen**

23881 | 23882

Draagvermogen 1.050 kg

Geschikt voor transport op marktconforme routetrein aanhangers.

Robuust gelaste profielstalen constructie met 4 vanghoeken, poedercoating blauw RAL 5007.

4 Zwenkwielen met polyamide wielen 200 x 50 mm wit, naaf met precisie kogellager.

2 Zwenkwielen met totaal remsysteem van voren, diagonaal geplaatst.

Onder rijhoogte: 235 mm.

23891 | 23892

Draagvermogen 1.050 kg

Als 23881, echter 1 wiel elektrisch geleidend, wielvelg polypropyleen zwart, naaf met precisie kogellager.

Onder rijhoogte: 235 mm.



23881 | 23882



23891 | 23892



23990



23991

Meerprijs voor 1 zwenkwiel met richtingvergrendeling

In plaats van 1 zwenkwiel zonder rem.

4 x 90° vergrendeling maakt een goede rechte loop in lengte- en in dwarsrichting mogelijk. Vaststaande remhendel onder het frame, steekt niet uit. Vanaf de lange zijde te bedienen. Goede bereikbaarheid in iedere wielpositie.

Duits patent 10 2016 110 300.4

Meerprijs voor 2 zwenkwielen met vaststaand remsysteem

In plaats van zwenkwielen met meezwenkende remsystemen.

Vaststaande remhendel onder het frame, steekt niet uit. Vanaf de lange zijde te bedienen. Goede bereikbaarheid in iedere wielpositie. De onder rijhoogte wordt verhoogt tot 237 mm, de totale hoogte tot 282 mm.

	Bestelnr.	Draagvermogen kg	Uitwendige afm. L x B x H mm	Laadvlak L x B mm	voor pallet afm. mm	Hoogte mm	Eigen gewicht kg	Prijs Euro
Palletonderwagens voor marktconforme routetreinen	23881	1050	1255 x 855 x 327	1210 x 810	1200 x 800	280	34	374,-
	23882	1050	1255 x 1055 x 327	1210 x 1010	1200 x 1000	280	34	407,-
	23891	1050	1255 x 855 x 327	1210 x 810	1200 x 800	280	34	387,-
	23892	1050	1255 x 1055 x 327	1210 x 1010	1200 x 1000	280	34	420,-

Bestelnr.		Nieuwe laad-/ totale hoogte mm	Meerprijs Euro
23990	1 Zwenkwiel met richtingvergrendeling	-	44,-
23991	2 Zwenkwielen met vaststaand remsysteem	282/329	77,-

HANDWAGENS

Grote wielen:

Met hoogwaardige wielen voor een lichte loop en lange levensduur.



Outdoor:

Vuurverzinkt met aluminium kwintetplaat voor buiten gebruik.



Dissel:

Ergonomische veiligheidshandgreep met Softgrip, gedempte teruggang en automatische parkeerrem.



Handtrekwagens 4091L | 4092L

Lichte handtrekswagen van gelaste stalen buis, poedercoating blauw RAL 5007. Dissel aanschroefbaar.

Laadvlak van watervast multiplex.

Wielen met luchtbanden, naaf met rollager.

Gedemonteerde aanlevering, eenvoudige montage.

4101L | 4102L

Lichte handtrekswagen met kunststof bak. Uitvoering verder als 4091L | 4092L, echter zonder laadvlak van multiplex.

Rode kunststof bak:
4101L: 90 liter inhoud, L x B x H = 715 x 420 x 320 mm
4102L: 200 liter inhoud, L x B x H = 990 x 665 x 476 mm

6091L

Uitvoering zoals de 4091L, echter vuurverzinkt. Geschikt voor buiten gebruik.

6101L

Uitvoering zoals de 4101L, echter vuurverzinkt. Geschikt voor buiten gebruik.



Fietskoppeling 1297

Voor handtrekwagen 4091L, 4092L, 4101L en 4102L. Bestaande uit dissel met kogelschaal, kogelkoppeling en adapter voor zadelsteunen van 26 tot 31 mm doorsnede. Laadvermogen max. 40 kg, opleglast max. 4 kg.

Niet achteraf uit te rusten.



Fietskoppeling 1297

Voor handtrekwagen 6091L en 6101L. Verzinkte uitvoering. Niet achteraf uit te rusten.



Reflectoren

Voor handtrekwagens met fietskoppelingen worden reflecterende foliestrepen kosteloos meegeleverd. 2 x rood en 4 x wit.

Naar wens met massief rubber banden, zonder meerprijs leverbaar.

A.u.b. bij het bestelnr. van de handtrekswagen de „L“ door een „V“ vervangen.

Meerprijs PU-banden zie pagina 186.

	Bestelnr.	Draagverm. kg	Laadvlak L x B mm	Uitwendige afm. L x B x H mm	Luchtbanden mm	Eigen gewicht kg	Prijs Euro	
Handtrekswagen met platform	4091L	200	690 x 356	1381 x 596 x 777	260 x 85	10	162,-	
	4092L	200	835 x 458	1524 x 682 x 777	260 x 85	13,5	197,-	
Handtrekswagen met kunststof bak	4101L	200	632 x 332	1401 x 596 x 777	260 x 85	9,5	181,-	
	4102L	200	750 x 425	1566 x 682 x 777	260 x 85	17	312,-	
Handtrekswagen	6091L	200	690 x 356	1381 x 596 x 777	260 x 85	11	180,-	
Handtrekswagen	6101L	200	632 x 332	1401 x 596 x 777	260 x 85	10,5	197,-	
Fietskoppeling	1297	Meerprijs voor handtrekwagen 4091 4092 4101 4102 6091 6101						81,-

Handtrekwagens**4103L | 4104L | 4105L**

Handtrekwagens van gelaste stalen buis, poedercoating blauw RAL 5007.

Reling 180/250 mm hoog. Aanschroefbare dissel met veiligheidshandgreep en huidvriendelijke Softgrip, laadvloer van watervast multiplex. Luchtbanden, naaf met rollager.

**4103L | 4104L | 4105L****4107L | 4108L | 4109L****4107L | 4108L | 4109L**

Uitvoering als boven, echter met 4 wanden van watervast multiplex.

Outdoor handtrekwagen**6103L | 6104L | 6105L****6103P | 6104P | 6105P**

Voor toepassing in het buiten bereik.

Van gelaste stalen buis, vuurverzinkt. Laadvlak van aluminium kwintetplaat. Relingen 180/250 mm hoog met sterke buisprofielen.

Aanschroefbare dissel met veiligheidshandgreep en huidvriendelijke Softgrip.

Grote wielen met glasvezelversterkte kunststof velgen, naar keuze met luchtbanden of polyurethaan banden, naaf met rollager. Geschroefde wielbevestiging voor het eenvoudig wissel van de banden.

**6103L | 6104L | 6105L****Fietskoppeling 1292**

Aanbouwsset bestaande uit kogelkoppeling en adapter voor zadelsteunen van 26 tot 31 mm doorsnede en kogelschaal met aanschroefplaat aan de standaard dissel. Laadvermogen max. 40 kg, opleglast max. 4 kg. **Achteraf uit te rusten.**

**Reflectoren**

Voor handtrekwagens met fietskoppelingen worden reflecterende foliestickepen kosteloos meegeleverd. 2 x rood en 4 x wit.

Naar wens met massief rubber banden, zonder meerprijs leverbaar.

A.u.b. bij het bestelnr. van de handtrekwagen de „L” door een „V” vervangen.

Meerprijs PU-banden zie pagina 186.

	Bestelnr.	Draagverm. kg	Laadvlak L x B mm	Uitwendige afm. L x B x H mm	Luchtbanden mm	Banden	Eigen gewicht kg	Prijs Euro
Handtrekwagen, 1-asser	4103L	300	795 x 445	1476 x 691 x 730	260 x 85	Luchtbanden	18	281,-
	4104L	400	845 x 545	1526 x 832 x 801	400 x 100	Luchtbanden	22	374,-
	4105L	400	1145 x 545	1826 x 832 x 801	400 x 100	Luchtbanden	25	409,-
Handtrekwagen met 4 wanden, 1-asser	4107L	300	795 x 445	1476 x 691 x 730	260 x 85	Luchtbanden	21	343,-
	4108L	400	845 x 545	1526 x 832 x 801	400 x 100	Luchtbanden	25	415,-
	4109L	400	1145 x 545	1826 x 832 x 801	400 x 100	Luchtbanden	31	483,-
	6103L	300	795 x 445	1475 x 682 x 736	260 x 85	Luchtbanden	20	405,-
	6104L	400	845 x 545	1525 x 840 x 811	400 x 100	Luchtbanden	24	441,-
	6105L	400	1145 x 545	1825 x 840 x 811	400 x 100	Luchtbanden	27	490,-
Outdoor handtrekwagen vuurverzinkt	6103P	300	795 x 445	1475 x 682 x 736	260 x 85	Polyurethaan	22	428,-
	6104P	400	845 x 545	1525 x 840 x 811	400 x 100	Polyurethaan	27	490,-
	6105P	400	1145 x 545	1825 x 840 x 811	400 x 100	Polyurethaan	30	540,-
Koppeling	1292	Voor handtrekwagens 4103L 4104L 4105L 4107L 4108L 4109L 6103L 6104L 6105L						97,-



4001L | 4002L



4021L | 4022L



4051L | 4052L



4122L | 4124L

Handtrekwagen 4001L | 4002L

Van profielstaal en gelaste stalen buis, poedercoating blauw RAL 5007.

Laadvlak van watervast multiplex. Draaischamel besturing met dissel en handgreep.

Wielen met luchtbanden, naaf met rollager. Dissel met veiligheidshandgreep, softgrip en automatische demping bij terugplaatsen in rustpositie. Automatische rem werkend op de voorwielen.

4021L | 4022L

Uitvoering zoals boven, echter met 2 kopwanden 300 mm hoog, frame van stalen buis met watervast multiplex.

4051L | 4052L

Uitvoering zoals boven, echter bijkomend met 2 insteekbare zijwanden van watervast multiplex, 220 mm hoog.

4122L | 4124L

Handtrekwagens van gelaste stalen buis, poedercoating blauw RAL 5007. Reling 180/250 mm hoog, laadvlak en wanden van watervast multiplex.

Enkele draaischamel besturing met dissel en handgreep.

Luchtbanden, naaf met rollager.

Dissel met veiligheidshandgreep, softgrip en automatische demping bij terugplaatsen in rustpositie. Automatische rem werkend op de voorwielen.

Naar wens met massief rubber banden, zonder meerprijs leverbaar.

A.u.b. bij het bestelnr. van de handtrekwagen de „L“ door een „V“ vervangen.

Meerprijs PU-banden zie pagina 186.

	Bestelnr.	Draagverm. kg	Laadvlak L x B mm	Uitwendige afm. L x B x H mm	Laadvlak- hoogte mm	Luchtbanden mm	Eigen gewicht kg	Prijs Euro
Handtrekwagen met platform	4001L	500	1060 x 600	1272 x 609 x 1192	308	260 x 85	30	483,-
	4002L	500	1260 x 700	1472 x 709 x 1192	308	260 x 85	38	496,-
Handtrekwagen met 2 kopwanden	4021L	500	1000 x 600	1272 x 609 x 1192	308	260 x 85	35	588,-
	4022L	500	1200 x 700	1472 x 709 x 1192	308	260 x 85	45	604,-
Handtrekwagen met 4 wanden	4051L	500	1000 x 550	1272 x 609 x 1192	308	260 x 85	39	635,-
	4052L	500	1200 x 650	1472 x 709 x 1192	308	260 x 85	50	672,-
Handtrekwagen met 4 wanden	4122L	400	945 x 545	1204 x 600 x 1185	312	260 x 85	36	653,-
	4124L	400	1145 x 645	1375 x 700 x 1185	312	260 x 85	44	693,-

HANDTREKWAGENS

Dissel:

Veiligheidsdissel met automatisch gedempte teruggang in rustpositie. Handgreep met huidvriendelijke Softgrip, drukontlastend en isolerend.

Varianten:

Optioneel met solide en mooie houten wanden en wanden van draadgaas verkrijgbaar.

**Draaischamel besturing:**

Met kogelkrans.

Laadvlak:

Met antislip, watervast multiplex.

Grote wielen:

Met hoogwaardige massief rubber of luchtbanden op glasvezelversterkte kunststof velgen met kogellagers voor een lichte loop en lange levensduur.



6403V | 6403L | 6404V | 6404L | 6405V | 6405L | 6406V | 6406L



6453V | 6453L | 6454V | 6454L | 6455V | 6455L | 6456V | 6456L

Handtrekwegens Modulair systeem

van gelast profielstaal, poedercoating blauw RAL 5007.

4 Insteekhoeken.

Draaischamel besturing met kogelkran, opklapbare dissel met veiligheids handgreep, softgrip en automatisch gedempte teruggang in rustpositie.

Laadvlak van watervast multiplex voorzien van antislip.

Wielen naar keuze van massief rubber of luchtbanden, naaf met rollagers.

Automatische rem werkend op de voorwielen.

Handtrekswagen met 4 houten wanden

250/325 mm hoog, 3 zijden opklapbaar, kopwand vast, gepoedercoat frame van stalen buis gevuld met watervast multiplex.

Laadvlak = Lengte – 60 mm,
Breedte – 60 mm

Trekoog

Aan de dissel.



Inwendige-Ø 32 mm.

Bestelnr. van de betreffende wagen met een „Z” toevoegen.
Niet achteraf uit te rusten.

Meerprijs € 36,-

	Bestelnr.	Draagverm. kg	Laadvlak L x B mm	Uitwendige afm. L x B x H mm	Laadvlak-hoogte mm	Massief rubber banden mm	Luchtbanden mm	Eigen gewicht kg	Prijs Euro
Platform	6403V	750	1200 x 800	1545 x 800 x 1125	420	260 x 56	-	66	804,-
	6403L	750	1200 x 800	1545 x 800 x 1130	420	-	260 x 85	62	821,-
	6404V	1000	1200 x 800	1545 x 800 x 1190	490	400 x 74	-	88	960,-
	6404L	1000	1200 x 800	1545 x 800 x 1200	490	-	400 x 100	67	895,-
	6405V	1000	1600 x 900	1945 x 900 x 1190	490	400 x 74	-	98	1.080,-
	6405L	1000	1600 x 900	1945 x 900 x 1200	490	-	400 x 100	77	1.021,-
	6406V	1250	2000 x 1000	2345 x 1000 x 1190	490	400 x 74	-	134	1.211,-
	6406L	1250	2000 x 1000	2345 x 1000 x 1200	490	-	400 x 100	113	1.152,-
4 houten wanden	6453V	750	1200 x 800	1560 x 825 x 1125	420	260 x 56	-	81	1.259,-
	6453L	750	1200 x 800	1560 x 825 x 1130	420	-	260 x 85	77	1.276,-
	6454V	1000	1200 x 800	1560 x 825 x 1190	490	400 x 74	-	102	1.414,-
	6454L	1000	1200 x 800	1560 x 825 x 1200	490	-	400 x 100	80	1.279,-
	6455V	1000	1600 x 900	1960 x 925 x 1190	490	400 x 74	-	118	1.565,-
	6455L	1000	1600 x 900	1960 x 925 x 1200	490	-	400 x 100	97	1.501,-
	6456V	1250	2000 x 1000	2360 x 1025 x 1190	490	400 x 74	-	158	1.763,-
	6456L	1250	2000 x 1000	2360 x 1025 x 1200	490	-	400 x 100	137	1.701,-

Koppeling

Achter.



Bestelnr. Meerprijs
1442 € 77,-



Handtrekwagen met wanden van draadgaas Modulair systeem

6433V - 6436L

600 mm hoog, kopwanden aan het platform geschroefd, zijwanden inhangbaar en uitneembaar.

Frame van stalen buis met ingelast draadgaas 40 x 40 mm, gepoedercoat blauw RAL 5007.

Laadvlak = Lengte – 65 mm,
Breedte – 5 mm

6443V - 6446L

Als 6433V - 6436L, echter 1000 mm hoog.

Trekoog

Aan de dissel.



Inwendige-Ø 32 mm.

Bestelnr. van de betreffende wagen met een „Z” toevoegen.
Niet achteraf uit te rusten.

Meerprijs € 36,-

Koppeling

Achter.



Bestelnr. Meerprijs
1442 € 77,-



6433V | 6433L | 6434V | 6434L | 6435V | 6435L | 6436V | 6436L



6443V | 6443L | 6444V | 6444L | 6445V | 6445L | 6446V | 6446L

	Bestelnr.	Draagverm. kg	Laadvlak L x B mm	Uitwendige afm. L x B x H mm	Laadvlak- hoogte mm	Massief rubber banden mm	Luchtbanden mm	Eigen ge- wicht kg	Prijs Euro
4 wanden 600 mm hoog	6433V	750	1200 x 800	1550 x 850 x 1125	420	260 x 56	-	97	1.235,-
	6433L	750	1200 x 800	1550 x 850 x 1130	420	-	260 x 85	92	1.251,-
	6434V	1000	1200 x 800	1550 x 850 x 1190	490	400 x 74	-	116	1.394,-
	6434L	1000	1200 x 800	1550 x 850 x 1200	490	-	400 x 100	98	1.331,-
	6435V	1000	1600 x 900	1950 x 950 x 1190	490	400 x 74	-	133	1.513,-
	6435L	1000	1600 x 900	1950 x 950 x 1200	490	-	400 x 100	115	1.450,-
	6436V	1250	2000 x 1000	2350 x 1050 x 1190	490	400 x 74	-	166	1.669,-
	6436L	1250	2000 x 1000	2350 x 1050 x 1200	490	-	400 x 100	142	1.607,-
4 wanden 1000 mm hoog	6443V	750	1200 x 800	1550 x 850 x 1415	420	260 x 56	-	108	1.297,-
	6443L	750	1200 x 800	1550 x 850 x 1420	420	-	260 x 85	103	1.312,-
	6444V	1000	1200 x 800	1550 x 850 x 1480	490	400 x 74	-	113	1.450,-
	6444L	1000	1200 x 800	1550 x 850 x 1490	490	-	400 x 100	108	1.393,-
	6445V	1000	1600 x 900	1950 x 950 x 1480	490	400 x 74	-	148	1.598,-
	6445L	1000	1600 x 900	1950 x 950 x 1490	490	-	400 x 100	128	1.537,-
	6446V	1250	2000 x 1000	2350 x 1050 x 1480	490	400 x 74	-	174	1.763,-
	6446L	1250	2000 x 1000	2350 x 1050 x 1490	490	-	400 x 100	155	1.700,-

STEEKWAGENS VOOR ZAKKEN

Veiligheidshandgreep:

Robuuste handgreep met veiligheidsbeugel: beschermt de handen tegen schaafwonden en kneuzingen.

Constructie:

Frame in een hoek om zakken en ronde goederen tegen aan te zetten.



Gepoedercoat:

Oppervlakte gekogelstraald en gepoedercoat. Voor een lange levensduur en een blijvend goede uitstraling.



Wielbevestiging:

Het fetra wiel in eigen design met verplaatste naaf, steekt niet uit. Geschroefde wielbevestiging zorgt voor een eenvoudige bandenwissel.

Schep:

In verschillende afmetingen verkrijgbaar en verwisselbaar.





Steekwagens voor zakken

Handzame steekwagens met schep van staalplaat, stabiel gelaste constructie, poedercoating, in blauw, RAL 5007.

Veiligheidshandvatten.

Stalen schep aanschroefbaar en daardoor omwisselbaar.

Wielen naar keuze van massief rubber, lucht- of lekvrije polyurethaan banden op kunststof velg, naaf met rollager.

Ongemonteerde aanlevering.

Gebruiksnummer
20 2004 010 071.1



B1115L



B1116L



B1215L



B1216L

	Bestelnr.	Draagverm. kg	Hoogte mm	Schedpdiepte mm	Schepbreedte mm	Totale breedte mm	Wielafm mm	Banden	Eigen gewicht kg	Prijs Euro
Steekwagens voor zakken	B1115V	250	1150	150	400	590	260 x 56	Massief rubber	15	146,-
	B1115L	250	1150	150	400	590	260 x 85	Lucht	12	146,-
	B1115P	250	1150	150	400	590	260 x 85	Polyurethaan	12,7	168,-
	B1116V	250	1150	300	480	590	260 x 56	Massief rubber	18	173,-
	B1116L	250	1150	300	480	590	260 x 85	Lucht	15	173,-
	B1116P	250	1150	300	480	590	260 x 85	Polyurethaan	15,7	195,-
	B1215V	350	1200	150	450	620	260 x 56	Massief rubber	19	193,-
	B1215L	350	1200	150	450	620	260 x 85	Lucht	16	193,-
	B1215P	300	1200	150	450	620	260 x 85	Polyurethaan	16,7	215,-
	B1216V	350	1200	300	480	620	260 x 56	Massief rubber	21	220,-
	B1216L	350	1200	300	480	620	260 x 85	Lucht	18	220,-
	B1216P	300	1200	300	480	620	260 x 85	Polyurethaan	18,7	242,-
Handvat	1762									met veiligheidsbeugel voor buis Ø 27 mm 4,50

Voor extra's zie
pagina 186

STEEKWAGENS



Handling:

Beugel boven en dwarsverbindingen gebogen. Voor het veilig transporteren van ronde goederen zoals rollen, kannen, emmers enz.

Gepoedercoat:

Oppervlakte gekogelstraald en gepoedercoat. Voor een lange levensduur en een blijvend goede uitstraling.



Veiligheidshandgreep:

Robuuste handgreep met veiligheidsbeugel: beschermt de handen tegen schaafwonden en kneuzingen.



Kunststof glijstrips:

Eenvoudig en snel te vervangen. De uiteinden van de glijstrips zijn verstevigd en liggen vlak om de rondingen van de buizen.

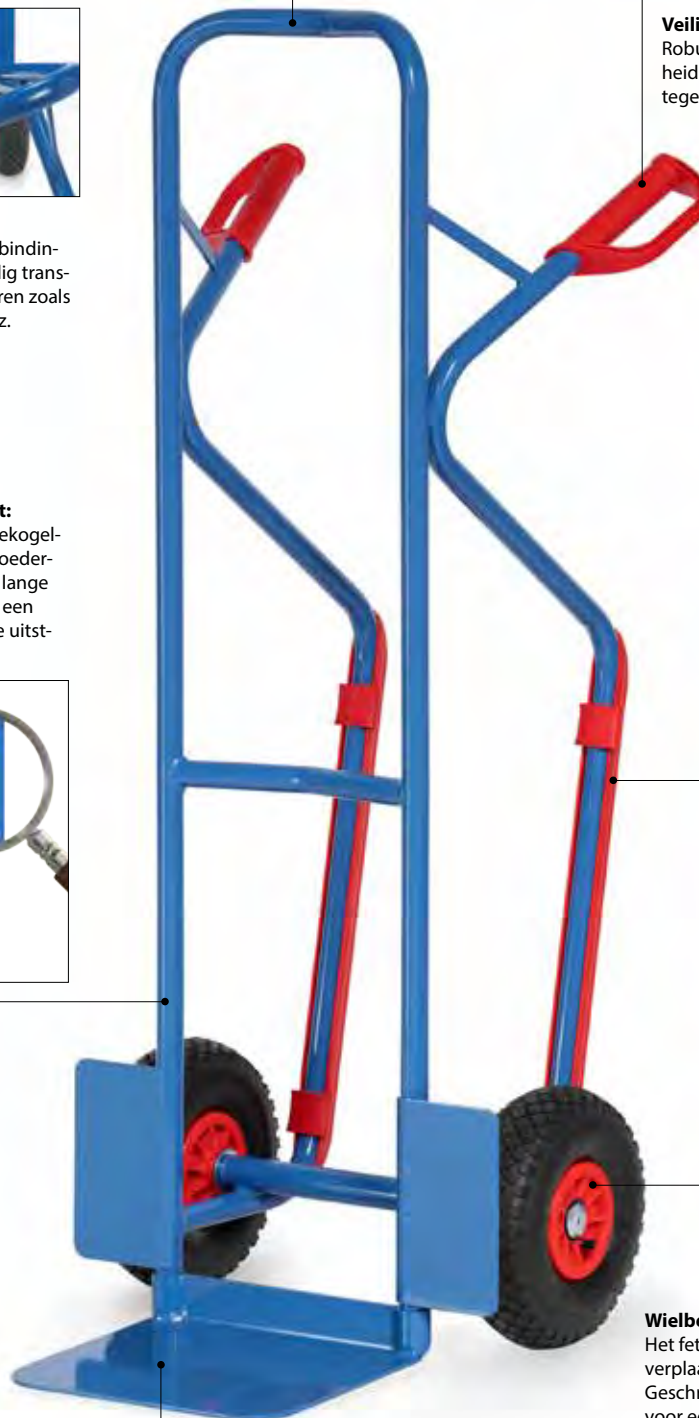

Wielbevestiging:

Het fetra wiel in eigen design met verplaatste naaf, steekt niet uit. Geschroefde wielbevestiging zorgt voor een eenvoudige bandenwissel.



Schep:

In verschillende afmetingen verkrijgbaar en verwisselbaar.

Steekwagens

Handzame steekwagens met schep van staalplaat, stabiel gelaste constructie, poedercoating, in blauw, RAL 5007.

Veiligheidshandvatten.

Stalen schep aanschroefbaar en daardoor omwisselbaar.

Wielen naar keuze van massief rubber, lucht- of lekvrije polyurethaan banden op kunststof velg, naaf met rollager.

Beugel boven en dwarsverbinding gebogen. Voor het veilig transporteren van ronde goederen zoals rollen, kannen, emmers enz.

Ongemonteerde aanlevering.

Gebruiksnummer
20 2004 010 071.1



Toepassingsvoorbeeld lucht + massief



B1125L



B1325L



B1326L



Massief rubber banden



Luchtbanden



PU-banden



Spanband 1722G

Zie pagina 186.

	Bestelnr.	Draagverm. kg	Hoogte mm	Schepdiepte mm	Schepbreedte mm	Totale breedte mm	Wielafm. mm	Banden	Eigen gewicht kg	Prijs Euro
Steekwagens	B1125V	200	1150	250	320	570	260 x 56	Massief rubber	14	141,-
	B1125L	200	1150	250	320	570	260 x 85	Lucht	11	141,-
	B1125P	200	1150	250	320	570	260 x 85	Polyurethaan	11,7	163,-
	B1325V	300	1300	250	320	580	260 x 56	Massief rubber	17	173,-
	B1325L	300	1300	250	320	580	260 x 85	Lucht	14	173,-
	B1325P	300	1300	250	320	580	260 x 85	Polyurethaan	14,7	195,-
	B1326V	300	1300	300	480	580	260 x 56	Massief rubber	19	203,-
	B1326L	300	1300	300	480	580	260 x 85	Lucht	16	203,-
	B1326P	300	1300	300	480	580	260 x 85	Polyurethaan	16,7	225,-
Handvat	1762			met veiligheidsbeugel voor buis Ø 27 mm						4,50

Voor extra's zie pagina 186



B1330L + B1330V



B1331L



B1327L



B1328L

Steekwagens

Handzame steekwagens met schep van staalplaat, stabiel gelaste constructie, poedercoating, in blauw, RAL 5007.

Veiligheidshandvatten.

Stalen schep aanschroefbaar en daardoor omwisselbaar.

Wielen naar keuze van massief rubber, lucht- of lekvrije polyurethaan banden op kunststof velg, naaf met rollager.

Beugel boven en dwarsverbinding gebogen. Voor het veilig transporteren van ronde goederen zoals rollen, kannen, emmers enz.

Ongemonteerde aanlevering.

Gebruiksnummer
20 2004 010 071.1

B1330L | B1331L

Met te vervangen kunststof glijstrippen.

Vervangende onderdelen

Kunststof glijstrippen 1753

1 Set compleet met bevestigingsmateriaal.
Prijs pagina 186.

	Bestelnr.	Draagverm. kg	Hoogte mm	Schepdiepte mm	Schepbreedte mm	Totale breedte mm	Wielafm. mm	Banden	Eigen gewicht kg	Prijs Euro
Steekwagens	B1330V	300	1300	250	320	580	260 x 56	Massief rubber	18	193,-
	B1330L	300	1300	250	320	580	260 x 85	Lucht	15	193,-
	B1330P	300	1300	250	320	580	260 x 85	Polyurethaan	15,7	215,-
	B1331V	300	1300	300	480	580	260 x 56	Massief rubber	20	220,-
	B1331L	300	1300	300	480	580	260 x 85	Lucht	17	220,-
	B1331P	300	1300	300	480	580	260 x 85	Polyurethaan	17,7	242,-
	B1327V	300	1600	250	320	580	260 x 56	Massief rubber	18	220,-
	B1327L	300	1600	250	320	580	260 x 85	Lucht	15	220,-
	B1327P	300	1600	250	320	580	260 x 85	Polyurethaan	15,7	242,-
	B1328V	300	1600	300	480	580	260 x 56	Massief rubber	20	249,-
	B1328L	300	1600	300	480	580	260 x 85	Lucht	17	249,-
	B1328P	300	1600	300	480	580	260 x 85	Polyurethaan	17,7	271,-
Handvat	1762	met veiligheidsbeugel voor buis Ø 27 mm								4,50

Voor extra's zie pagina 186

Aluminium steekwagens

Aluminium steekwagens met zuiver gelaste aluminium schep, zeer licht en handzaam.

Zuiver gelast en onbehandeld, aluminium schep aanschroefbaar en daardoor omwisselbaar.

Wielen naar keuze van massief rubber, lucht- of lekvrije polyurethaan banden op kunststof velg, naaf met rollager.

Beugel boven en dwarsverbinding gebogen. Voor het veilig transporteren van ronde goederen zoals rollen, kannen, emmers enz.

Ongemonteerde aanlevering.



Toepassingsvoorbeeld lucht + massief



A1125L



A1115L



A1116L



Massief rubber banden



Luchtbanden



PU-banden



Spanband 1722G

Zie pagina 186.

	Bestelnr.	Draagverm. kg	Hoogte mm	Schepdiepte mm	Schepbreedte mm	Totale breedte mm	Wielafm. mm	Banden	Eigen gewicht kg	Prijs Euro
Aluminium steekwagens	A1125V	150	1150	250	320	570	260 x 56	Massief rubber	12	217,-
	A1125L	150	1150	250	320	570	260 x 85	Lucht	9	217,-
	A1125P	150	1150	250	320	570	260 x 85	Polyurethaan	9,7	239,-
	A1115V	150	1150	150	400	590	260 x 56	Massief rubber	11	242,-
	A1115L	150	1150	150	400	590	260 x 85	Lucht	8	242,-
	A1115P	150	1150	150	400	590	260 x 85	Polyurethaan	8,7	264,-
	A1116V	150	1150	300	480	590	260 x 56	Massief rubber	12	255,-
	A1116L	150	1150	300	480	590	260 x 85	Lucht	9	255,-
	A1116P	150	1150	300	480	590	260 x 85	Polyurethaan	9,7	277,-
Handvat	1762			met veiligheidsbeugel voor buis Ø 27 mm						4,50

Voor extra's zie pagina 186



A1330L + A1330V

Aluminium steekwagens

Aluminium steekwagens met zuiver gelaste aluminium schep, zeer licht en handzaam.

Zuiver gelast en onbehandeld, aluminium schep aanschroefbaar en daardoor omwisselbaar.

Wielen naar keuze van massief rubber, lucht- of lekvrije polyurethaan banden op kunststof velg, naaf met rollager.

Beugel boven en dwarsverbinding gebogen. Voor het veilig transporteren van ronde goederen zoals rollen, kannen, emmers enz.

Ongemonteerde aanlevering.

A1330L | A1331L

Met te vervangen kunststof glijstrippen.

Vervangende onderdelen

Kunststof glijstrippen 1753

1 Set compleet met bevestigingsmateriaal.



A1331L



A1325L



A1326L

	Bestelnr.	Draagverm. kg	Hoogte mm	Schepdiepte mm	Schepbreedte mm	Totale breedte mm	Wielafm. mm	Banden	Eigen gewicht kg	Prijs Euro
Aluminium steekwagens	A1330V	200	1300	250	320	590	260 x 56	Massief rubber	12	255,-
	A1330L	200	1300	250	320	590	260 x 85	Lucht	9	255,-
	A1330P	200	1300	250	320	590	260 x 85	Polyurethaan	9,7	277,-
	A1331V	200	1300	300	480	590	260 x 56	Massief rubber	13	287,-
	A1331L	200	1300	300	480	590	260 x 85	Lucht	10	287,-
	A1331P	200	1300	300	480	590	260 x 85	Polyurethaan	10,7	309,-
	A1325V	200	1300	250	320	590	260 x 56	Massief rubber	12	251,-
	A1325L	200	1300	250	320	590	260 x 85	Lucht	9	251,-
	A1325P	200	1300	250	320	590	260 x 85	Polyurethaan	9,7	273,-
	A1326V	200	1300	300	480	590	260 x 56	Massief rubber	13	281,-
	A1326L	200	1300	300	480	590	260 x 85	Lucht	10	281,-
	A1326P	200	1300	300	480	590	260 x 85	Polyurethaan	10,7	303,-
Handvat	1762	met veiligheidsbeugel voor buis Ø 27 mm								4,50

Voor extra's zie pagina 186



Stalen trappensteekwagens

Met schep van staalplaat, stabiel gelaste constructie, poedercoating alleen in blauw RAL 5007. Veiligheidshandvatten. Stalen schep aanschroefbaar. Gedemonteerde aanlevering.

Gebruiksnummer
20 2004 010 071.1

Beugel boven en dwarsverbinding gebogen. Voor het veilig transporteren van ronde goederen zoals rollen, kannen, emmers enz.



TK1325



TK1326

TK1325 | TK1326

Met 2 driearmige wielsets van TPE rubber Ø 160 mm, naaf met kogellager.

TK1327 | TK1328

Met 2 luchtbanden, kunststof velg, naaf met rollager en 2 vijfarmige wielsets van TPE rubber Ø 125 mm, naaf met glijlager.



TK1327



TK1328

Driearmige wielster

Trappensteekwagen met 2 driearmige wielsets, inzetbaar voor het regelmatig op- en afgaan van trappen en op vlakke vloeren.

Vijfarmige wielster

Trappensteekwagen met luchtbanden en 2 vijfarmige wielsets, inzetbaar bij gebruik op oneffen vloeren en bij het op- en afgaan van trappen.



Driearmige wielster
TK1325 | TK1326



Vijfarmige wielster
TK1327 | TK1328



Wielsterblokkering 1770
Als aanbouwset voor de **TK1325** en **TK1326**. Wielsterblokkering dient voor het probleemloos rijden op 2 wielen op vlakke ondergronden. Eenvoudige zelfmontage.



Wielbevestiging
geschroefde wielbevestiging, eenvoudige bandenwissel.

Vervangende onderdelen

Handvat 1762

Met veiligheidsbeugel voor buis Ø 27 mm.
Prijs pagina 186.

Voor extra's zie
pagina 186

	Bestelnr.	Draagverm. kg	Hoogte mm	Schepdiepte mm	Schepbreedte mm	Totale breedte mm	TPE rubber banden mm	Luchtbanden mm	Eigen gewicht kg	Prijs Euro
Trappensteekwagen	TK1325	200	1300	250	320	590	160 x 40	–	18	290,–
	TK1326	200	1300	300	480	590	160 x 40	–	22	319,–
	TK1327	200	1300	250	320	590	–	260 x 85	20	404,–
	TK1328	200	1300	300	480	590	–	260 x 85	22	434,–
Wielsterblokkering	1770					voor TK1325 en TK1326				60,–
Handvat	1762					met veiligheidsbeugel voor buis Ø 27 mm				4,50



AK1325



AK1326



AK1327



AK1328



Driearmige wielster
AK1325 | AK1326



Vijfarmige wielster
AK1327 | AK1328



Wielsterblokkering 1770
Als aanbouwset voor de **AK1325** en **AK1326**. Wielsterblokkering dient voor het probleemloos rijden op 2 wielen op vlakke ondergronden. Eenvoudige zelfmontage.



Wielbevestiging
geschroefde wielbevestiging, eenvoudige bandenwissel.

Aluminium trappensteekwagens

Aluminium buis met aluminium schep, handzaam gelaste constructie. Veiligheids-handvatten. Aluminium schep aanschroefbaar. Ongemonteerde aanlevering. Beugel boven en dwarsverbinding gebogen. Voor het veilig transporteren van ronde goederen zoals rollen, kannen, emmers enz.

AK1325 | AK1326

Met 2 driearmige wielsets van TPE rubber Ø 160 mm, naaf met kogellager.

AK1327 | AK1328

Met 2 luchtbanden, kunststof velg, naaf met rollager en 2 vijf-armige wielsets van TPE rubber Ø 125 mm, naaf met glijlager.

Driearmige wielster

Trappensteekwagen met 2 driearmige wielsets, inzetbaar voor het regelmatig op- en afgaan van trappen en op vlakke vloeren.

Vijfarmige wielster

Trappensteekwagen met luchtbanden en 2 vijfarmige wielsets, inzetbaar bij gebruik op oneffen vloeren en bij het op- en afgaan van trappen.

	Bestelnr.	Draagverm. kg	Hoogte mm	Schepdiepte mm	Schepbreedte mm	Totale breedte mm	TPE rubber banden mm	Luchtbanden mm	Eigen gewicht kg	Prijs Euro
Trappensteekwagen	AK1325	200	1300	250	320	590	160 x 40	-	14	365,-
	AK1326	200	1300	300	480	590	160 x 40	-	15	392,-
	AK1327	200	1300	250	320	590	-	260 x 85	15	478,-
	AK1328	200	1300	300	480	590	-	260 x 85	16	509,-
Wielsterblokkering	1770					voor AK1325 en AK1326				60,-
Handvat	1762					met veiligheidsbeugel voor buis Ø 27 mm				4,50

Voor extra's zie pagina 186

PAKKETROLLERS | -STEEKWAGENS

Eenhandsbediening:
Met twee handelingen klaar voor gebruik.

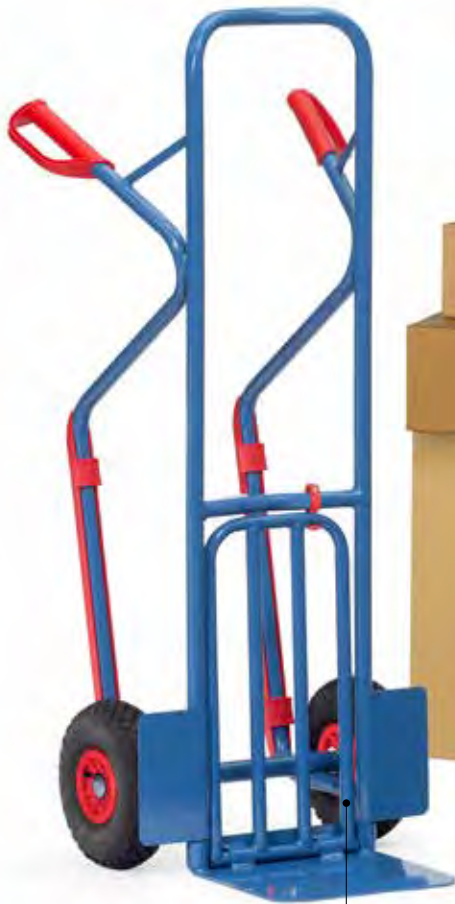

Opklapbare schep:
Goed geschikt voor grote pakketten.



Pakketrollers:
Uiterst licht en handzaam.



1730



1732



1735



Handzaam en licht



Snel gebruiksklaar

Opvouwbare alu steekwagens

Eersteklas vervaardigde aluminium constructie met aluminium schep en hoogwaardige kunststof onderdelen.

Wielen van massief streeploos rubber, naaf met rollager.

Kunststof handgreep met antislip profiel.

Elastische spanband voor het vastzetten van materialen. Schep en wielen met één handgreep in- en uitklapbaar, handgreep inschuifbaar. In een handomdraai is deze steekwagen gebruiksklaar.

1735

Uitgevoerd met luchtbanden.

Afmeting ingeklapt:

Hoogte x Breedte x Diepte (mm)

1730 = 595 x 390 x 50

1732 = 765 x 488 x 64

1735 = 855 x 660 x 135

Afmetingen uitgeklaapt:

Hoogte x Breedte x Diepte (mm)

1730 = 1030 x 390 x 450

1732 = 1090 x 488 x 490

1735 = 1190 x 660 x 650



	Bestelnr.	Draagverm. kg	Hoogte mm	Schepdiepte mm	Schepbreedte mm	Totale breedte mm	Massief rubber banden mm	Luchtbanden mm	Eigen gewicht kg	Prijs Euro
Pakketroller	1730	50	1030	300	385	390	127 x 30	-	3,2	101,-
	1732	125	1090	320	480	488	170 x 35	-	5,2	136,-
	1735	250	1190	450	595	660	-	220 x 70	12,6	358,-

Alu-compacte steekwagen „Wuppi“

Zeer handzame en mooi vormgegeven universele steekwagen met opklapbare schep. Ergonomische greepbeugels maken onafhankelijk van lichaamsgrootte en verschillende rijssituaties aangepaste greepposities mogelijk en beschermen de handen tegen schaafwonden en blauwe plekken. Gebogen dwarsverbindingen voor het makkelijk transporteren van ronde goederen.

Zeer robuuste en eerste klas verwerkte aluminium constructie met aluminium schep en hoogwaardige kunststof onderdelen.

Stabiele luchtbanden met kogellager, indien nodig met enkele handelingen afneembaar. Greepbeugel van huidvriendelijk materiaal.

Dankzij het compacte ontwerp en met één voetbeweging opklapbare schep zeer goed voor mobiel gebruik zoals b.v. meenemen in een bestelwagen.

Afmetingen schep ingeklapt:

Hoogte x breedte x diepte (mm):

1250 x 570 x 275

Afmetingen schep uitgeklappt:

Hoogte x breedte x diepte (mm):

1250 x 570 x 445

Spanband voor het zekeren van de lading 1722G

Tweedelig. D.m.v. platte lussen van 100 mm lang aan beide uiteinden zeer eenvoudig in willekeurige posities aan de steekwagen te bevestigen.

Vast einde 0,3 m met aluminium klem, los einde 2,5 m.

Door de asymmetrische verdeling voor kleine en grote transportgoederen geschikt.

Zijbeugels voor ronde ladingen 1722H

Praktische zijbeugels voor de stabilisatie van ronde ladingen.

In 3 hoogtes, elk per paar insteekbaar. 2 Positioneringsmogelijkheden voor verschillende rondingen.

1 Set = 2 stuks.



1722



Toepassingsvoorbeeld



Toepassingsvoorbeeld



Spanband 1722G



Spanband 1722G



Zijbeugels 1722H



Zijbeugels 1722H

	Bestelnr.	Draagverm. kg	Hoogte mm	Schepdiepte mm	Schepbreedte mm	Totale breedte mm	Luchtbanden mm	Eigen gewicht kg	Prijs Euro
Compacte Steekwagen	1722	200	1250	165	425	570	225 x 68	6,7	234,-
Spanband	1722G	Geschikt voor alle steekwagens							17,-
Zijbeugels	1722H	1 set = 2 stuks (alleen voor de 1722)							9,-



Steekwagen – opklapbaar

Handzame steekwagen met grote opklapbare schep van stalen buis. Stalen schep aanschroefbaar en daardoor omwisselbaar. Stabiel gelaste constructie, poedercoating, blauw RAL 5007. Veiligheids-handvatten. Beugel boven en dwarsverbinding gebogen. Voor het veilig transporteren van ronde goederen zoals rollen, kannen, emmers enz.

Wielen naar keuze van massief rubber, lucht- of lekvrije polyurethaan banden op kunststof velg, naaf met rollager.

Gedemonteerde aanlevering.

Gebruiksnummer

20 2004 010 071.1

K1116V | K1116L

Met schep van staalplaat 150 mm diep en 400 mm breed en opklapbare schep van stalen buis 500 mm diep en 330 mm breed.

**K1326V | K1326L
K1331V | K1331L**

Met schep van staalplaat 250 mm diep en 320 mm breed en opklapbare schep van stalen buis 500 mm diep en 250 mm breed.

K1331V | K1331L

Met te vervangen kunststof glijstrippen.



Wielbevestiging
geschroefde wielbevestiging, eenvoudige bandenwissel.



Schepvergrendeling
Bij niet gebruik kan de opklapbare schep vergendelt worden.

Vervangende onderdelen

Handvat 1762

Met veiligheidsbeugel voor buis Ø 27 mm. Prijs pagina 186.

	Bestelnr.	Draag- verm. kg	Hoogte mm	Schep- diepte mm	Schep- breedte mm	Totale breedte mm	Wielafm. mm	Banden	Eigen gewicht kg	Prijs Euro
Steekwagens met opklapbare schep	K1116V	250	1150	150/500	400/330	620	260 x 56	Massief rubber	17,5	207,-
	K1116L	250	1150	150/500	400/330	620	260 x 85	Lucht	14,5	207,-
	K1116P	250	1150	150/500	400/330	620	260 x 85	Polyurethaan	15,2	229,-
	K1326V	300	1300	250/500	320/250	580	260 x 56	Massief rubber	19,5	233,-
	K1326L	300	1300	250/500	320/250	580	260 x 85	Lucht	16,5	233,-
	K1326P	300	1300	250/500	320/250	580	260 x 85	Polyurethaan	17,2	255,-
	K1331V	300	1300	250/500	320/250	580	260 x 56	Massief rubber	19,5	237,-
	K1331L	300	1300	250/500	320/250	580	260 x 85	Lucht	16,5	237,-
	K1331P	300	1300	250/500	320/250	580	260 x 85	Polyurethaan	17,2	259,-

Kunststof glijstrippen 1753

1 Set compleet met bevestigingsmateriaal. Prijs pagina 186.

Voor extra's zie pagina 186



Stoelensteekwagen B1335V | B1335L | B1335P

Voor het transport van gestapelde stoelen. Gecombineerd van de B1325V | B1325L en draagarmen van stalen buis.

Stabiel gelaste constructie, poedercoating, blauw RAL 5007. Veiligheidshandvatten.

Wielen naar keuze van massief rubber, lucht- of lekvrije polyurethaan banden op kunststof velg, naaf met rollager.

Beugel boven en dwarsverbinding gebogen. Voor het veilig transporteren van ronde goederen zoals rollen, kannen, emmers enz.

De draagarm is eenvoudig in te hangen, traploos in hoogte verstelbaar en zelfborgend.

De draagarmen zijn voorzien van een bescherm slang.

De steekwagen is altijd voor andere transporten te gebruiken. De draagarmen kunnen bij niet gebruik aan het frame gehangen worden en vastgezet worden met klittenband.

Draagarmdiepte 500 mm
Draagarmbreedte 250 mm
Draagvermogen 70 kg

Duits patent

10 2004 034 195

B1345V | B1345L | B1345P

Zoals de B1335V | B1335L | B1335P, echter zijn de draagarmen d.m.v. klemmen aan de steekwagen geschroefd.

Na het losdraaien van de 2 schroeven traploos in hoogte verstelbaar.

De draagarmen zijn voorzien van een bescherm slang.

Draagarmdiepte 500 mm
Draagarmbreedte 320 mm
Draagvermogen 70 kg



B1335L Draagarmen inhangbaar

Draagarmen in ruststand inhangbaar.



B1345L Draagarmen aan steekwagen geschroefd



Massief rubber banden



Luchtbanden



PU-banden

	Bestelnr.	Draagverm. kg	Hoogte mm	Schepdiepte mm	Schepbreedte mm	Totale breedte mm	Wielafm. mm	Banden	Eigen gewicht kg	Prijs Euro
Stoelensteekwagens	B1335V	300	1300	250	320	580	260 x 56	Massief rubber	19	228,-
	B1335L	300	1300	250	320	580	260 x 85	Lucht	16	228,-
	B1335P	300	1300	250	320	580	260 x 85	Polyurethaan	16,7	250,-
	B1345V	300	1300	250	320	580	260 x 56	Massief rubber	19	244,-
	B1345L	300	1300	250	320	580	260 x 85	Lucht	16	244,-
	B1345P	300	1300	250	320	580	260 x 85	Polyurethaan	16,7	266,-

Voor extra's zie pagina 186



Toepassing

Apparaten steekwagens

11040

Apparaten steekwagen voor het transport van koelkasten, vaatwassers, wasmachines en ovens. Stabiel gelaste constructie van stalen buis, gepoedercoat blauw RAL 5007. Rug met rubber bekleed, schep voorzien van antislip. Wielen met luchtbanden, naaf met rollager.

11042

Zoals de 11040, echter met hogere rug, waardoor het transport van 2 machines bovenop elkaar mogelijk is.

Toebehoren

Draagarmen

11045

Bestaande uit 2 grepen met inhanghaak en een gelaste dwarsverbinding, gepoedercoat blauw RAL 5007.

Spanband

11047

Voor het vastzetten van de goederen. Lengte 3,30 m, breedte 25 mm, snelsluiting.



11040



11042



Draagarmen 11045 voor trappen transport met 11030 | 11040 | 11042



Spanband



	Bestelnr.	Draagverm. kg	Hoogte mm	Schepdiepte mm	Schepbreedte mm	Totale breedte mm	Luchtbanden mm	Eigen gewicht kg	Prijs Euro
Apparaten steekwagen	11040	350	1150	150	450	650	260 x 85	15	301,-
	11042	350	1425	150	450	650	260 x 85	18	329,-
Draagarmen	11045	350	850	-	-	570	-	3,2	45,-
Spanband	11047	-	-	-	-	-	-	-	18,-

Voor extra's zie pagina 186

VATEN- | GASFLESSENWAGENS

Steunwielen:

Verlichten het transport en ondersteunen bij het plaatsen van de vaten op pallets of opvangbakken.

**Diversiteit:**

Voor alle flesformaten en doeleinden een geschikt model.

**Veiligheid:**

Zekere plaatsing van de gasflessen door inhangbare veiligheidsketting en driezijdige rand op de schep.

Vatenrollers

Gelaste staalconstructie,
gepoedercoat blauw RAL 5007.
4 Zwenkwielen van polyamide
80 x 35 mm, naaf met glijlager.
2 Stuks met rem.

1360

Vatenroller voor staand
transport van stalen 60 en 200
liter vaten. Gelaste plaatstalen
constructie, kruisverbinding
naar onder gebogen Ø 420 mm
voor 60 liter vaten, buitenring
binnenafmeting Ø 610 mm
voor 200 liter vaten.



1360



1361

1361

Vatenroller voor staand trans-
port van stalen 200 liter vaten.
Bak van staalplaat, oliedicht
gelast. Binnenafmeting Ø 630
mm, rand 80 mm hoog.

13600

Als 1360, echter met
aanschroefbare duwbeugel
met 2 ogen en 1 spanband.



13600



13610

13610

Als 1361, echter met
aanschroefbare duwbeugel
met 2 ogen en 1 spanband.

13650

Vatenroller voor staand
transporteren of opslaan van
stalen 200 liter vaten. Gelast
kruis, met rand, poedercoating
blauw RAL 5007.



13650

	Bestelnr.	Draagverm. kg	Wielen mm	Totale hoogte mm	Eigen gewicht kg	Prijs Euro
Vatenroller	1360	250	80 x 35	154	12	136,-
	1361	250	80 x 35	179	15	235,-
	13600	250	80 x 35	914	16	188,-
	13610	250	80 x 35	894	17	285,-
	13650	250	80 x 35	159	6	104,-



Vatensteekwagens

1065 | 1066

Vatensteekwagen, gelaste stalen buis, poedercoating blauw RAL 5007, robuuste bovenlaagbescherming.

Wielen naar keuze van massief rubber 250 x 60 mm of luchtbanden 260 x 85 mm, naaf met rollager.

Geschikt voor alle 200 liter vaten met rand.

Hoogte :1600 mm

Breedte: 680 mm

1071 | 1072

Als 1066, echter met een steunwiel van TPE rubber 200 x 40 mm.



2078 | 2079

Als 1066, echter met 2 steunwielen van massief streeploos rubber 160 x 40 mm.

Met deze uitvoering kunnen door de steunwielen volle vaten op pallets en op opvangbakken tot 360 mm hoog geplaatst of afgenomen worden.

2080 | 2081

Vatensteekwagen voor kunststofvaten van 120-220 liter inhoud, gelaste stalen buis, poedercoating blauw RAL 5007, robuuste bovenlaagbescherming.

Wielen naar keuze van massief rubber 250 x 60 mm of luchtbanden 260 x 85 mm, naaf met rollager.

Snelbinder voor het vastzetten van het vat.

Hoogte: 1300 mm

Breedte: 640 mm



Afzetten van een vat op een opvangbak.



Steekwagen ingebruik bij aftappen.



	Bestelnr.	Draagverm. kg	Wielen mm	Eigen gewicht kg	Prijs Euro
Vatensteekwagen	1065	300	Massief	16	284,-
	1066	300	Lucht	14	284,-
	1071	300	Massief	22	302,-
	1072	300	Lucht	20	302,-
	2078	300	Massief	23	365,-
	2079	300	Lucht	21	365,-
	2080	250	Massief	20	268,-
	2081	250	Lucht	18	268,-

Voor extra's zie pagina 186

Vatenkantelaar

Voor het opslaan en legen van 200 liter stalen vaten. Stalen buisconstructie, geschroefd, poedercoating blauw RAL 5007. Inclusief spanband.

Compact en eenvoudig zelf te monteren.

2015

vatenkantelaar met kiepstang, verrijdbaar en met rollen voor het draaien van van de stalen vaten. Opleggen van de vaten zonder hefapparaat d.m.v. het kantelen met de kiepstang zoals in het toepassingsvoorbeeld aangegeven (zie toepassing).

2 Zwenkwielen van polyamide 125 x 38 mm en 2 wielen van polyamide 150 x 40 mm. Zwenkwielen met rem.

2016

Als 2015, echter met 2 stalen rollen Ø 50 mm en 500 mm lang.

Voor het eenvoudig draaien van vaten, bijzonder goed geschikt voor dunwandige vaten.



2015



2016



Toepassing



Opvangbak 2019

Aanbouwsset voor de vatenkantelaars 2015 en 2016, uittrekbaar. Kunststof bak van 12 liter.



Kiepstang 2020

Levering ook zonder kiepstang mogelijk (bij het gebruik van meerdere vatenkantelaars).

A.u.b. bij bestelling aangeven: bv. "2015-2020", Minderprijs € 36,-



	Bestelnr.	Draagverm. kg	Uitwendige afm. L x B x H mm	Eigen gewicht kg	Prijs Euro
Vatenkantelaars met kiepstang	2015	250	900 x 615 x 600	21	344,-
	2016	250	900 x 615 x 600	24	402,-
Opvangbak	2019	-	-	3,4	69,-
Kiepstang	2020	-	-	4,2	36,-



2702* | 2703*



2722



1385



1386



1397

Vatentransportwagen 2702 | 2703

Gelaste staalconstructie, oliedichte opvangbak 100 mm hoog, poedercoating blauw RAL 5007. Roostervloer, gelijk met rand van de bak. Maaswijdte 31 x 31 mm, verzinkt. 2 Zwenk- en 2 bokwielen van polyamide 125 x 38 mm, naaf met glijlager.

Zwenkwielen met rem.

Voor transport van 1 of 2 stuks 200 liter vaten. Voorkomt het lekken van vloeistoffen op de grond, opvangbak 45/54 liter.

Tafelwagen 2722

Opvangbak 100 mm hoog, oliedicht. Bodem met conische afloop en aftapkraan 1/2".

Gaasrooster met een maaswijdte van 31 x 31 mm, vuurverzinkt. Bovenzijde gelijk met bak, uitneembaar.

Onderste etage met 25 mm hoge rand, oliedicht.

2 Zwenk- en 2 bokwielen met TPE rubber, naaf met kogellager. Zwenkwielen met rem.

Etagehoogten: 181/901 mm
Draagvermogen bovenste etage: 100 kg

Afvalzakhouder 1385 | 1386

Afvalzakhouder van stalen buis constructie, poedercoating grijs RAL 7035. PVC deksel en klemring, opening Ø 340 mm. Voor 120 liter zakken.

1385 = 4 poten

1386 = 2 poten en 2 massief rubber banden Ø 150 mm

Compact verpakt en eenvoudig zelf te monteren.

Afvalzakhouder 1397

Afvalzakhouders met klembevestiging voor buis Ø 27 mm. Gepoedercoat blauw RAL 5007. PVC deksel en klemring, opening Ø 340 mm.

Voor 120 liter zakken.

Compact verpakt en eenvoudig zelf te monteren.

*Uitvoering met FIXSTOP niet mogelijk.

	Bestelnr.	Draagverm. kg	Wiel Ø mm	Laadvlak L x B mm	Uitwendige afm. L x B x H mm	Eigen gewicht kg	Prijs Euro
Vatentransportwagen	2702*	400	125	1000 x 600	1130 x 611 x 990	37	475,-
	2703*	600	125	1250 x 650	1380 x 661 x 990	55	570,-
Tafelwagen	2722	300	125	1000 x 600	1136 x 611 x 1030	52	559,-

	Bestelnr.	Hoogte mm	Breedte mm	Diepte mm	Eigen gewicht kg	Prijs Euro
Afvalzakhouder	1385	960	500	500	5	106,-
	1386	960	500	500	9	146,-
	1397	333	574	376	4	97,-

Gasflessenwagens

Gelaste stalen buis, poedercoating blauw RAL 5007. Gasflessenhouders met kettingbeveiliging. Wielen naar keuze van massief rubber of luchtbanden, naaf met rollager.

51005

Voor 2 gasflessen à 10 ltr. inhoud, Ø 140 mm. TPE wielen 200 x 40 mm.

51006 | 51007

Voor 2 gasflessen à 20 ltr. inhoud, Ø 204 mm.

51011 | 51012

Voor 2 gasflessen à 40 - 50 ltr. inhoud, Ø 204 - 229 mm. Lasdraadhouder aan beide zijden.

51021 | 51022

Als 51011 | 51012, echter met 1 steunwiel, zwenkwiel TPE rubber 200 x 40 mm.

Opbergkast

51060

Poedercoating grijs RAL 7035.

Afm. L x B x H:
450 x 200 x 150 mm

Afsluitbaar door hangslot (niet bij levering inbegrepen).

Passen op de:

51006 | 51007

51011 | 51012

Gasflessenwagens volgens Nederlandse wetgeving niet als laskar te gebruiken.



Opbergkast 51060



51005



51006 | 51007



51011 | 51012



51021 | 51022

	Bestelnr.	Draagverm. kg	Hoogte mm	Tot. breedte mm	Flessen aantal grote ltr resp. kg	Massief rubber banden mm	Luchtbanden mm	Eigen gewicht kg	Prijs Euro
Gasflessenwagen	51005	50	1000	505	2 x 10	-	-	7,5	169,-
	51006	100	1100	760	2 x 20	260 x 56	-	19,5	278,-
	51007	100	1100	760	2 x 20	-	260 x 85	17	278,-
	51011	150	1300	830	2 x 40 - 50	400 x 74	-	28	339,-
	51012	150	1300	830	2 x 40 - 50	-	400 x 100	18	318,-
	51021	150	1300	830	2 x 40 - 50	400 x 74	-	35	432,-
	51022	150	1300	830	2 x 40 - 50	-	400 x 100	25	415,-
Opbergkast	51060	-	-	-	-	-	-	5	81,-

Voor extra's zie pagina 186



Gasflessenwagens

Gelaste stalen buis, poedercoating blauw RAL 5007. Gasflessenhouders met kettingbeveiliging. Wielen naar keuze van massief rubber of luchtbanden, naaf met rollager.

51091 | 51092

Voor 1 gasfles 10 liter inhoud, Ø 140 mm.

51101 | 51102

Voor 1 gasfles 20, 40 of 50 ltr. inhoud, Ø 204 – 229 mm.

51121 | 51122

Met aanschroefbare flessenhouder voor 1 propaangasfles 33 kg inhoud, Ø 318 mm of voor 1 propaangasfles 11 kg inhoud, Ø 300 mm.

	Bestelnr.	Draagverm. kg	Hoogte mm	Tot. breedte mm	Flessen aantal grote ltr. resp. kg	Massief rubber banden mm	Luchtbanden mm	Eigen gewicht kg	Prijs Euro
Gasflessenwagens	51091	100	1240	420	1 x 10	260 x 56	-	11	167,-
	51092	100	1240	430	1 x 10	-	260 x 85	9	167,-
	51101	100	1240	500	1 x 20 – 50	260 x 56	-	11	170,-
	51102	100	1240	510	1 x 20 – 50	-	260 x 85	8,5	170,-
	51121	100	1240	550	1 x 11 / 1 x 33	260 x 56	-	14,5	202,-
	51122	100	1240	560	1 x 11 / 1 x 33	-	260 x 85	12	202,-

Voor extra's zie pagina 186

Gasflessen trappensteekwagen 51325

Voor het transport van 20, 40 en 50 liter gasflessen en 11 en 30 kg propaangasflessen, over trappen. Als basis dient de trappensteekwagen

TK 1325, extra uitgerust met 4 geperforeerde dwarsverbindingen met aangeschroefde flessenhouders met veiligheidsketting.

Met 2 driearmige wielsets van TPE rubber Ø 160 mm. Gelaste stalen buis, gepoedercoat blauw RAL 5007.

Gasflessenrollers 51160

Gasflessenroller voor 1 propaanfles 11 kg inhoud, Ø 300 mm. Gelaste staalconstructie, poedercoating blauw RAL 5007.

Inwendige Ø 310 mm.

4 Zwenkwielen van TPE 75 x 25 mm, naaf met rollager. 2 Stuks met rem.

51161

als 51160, echter met haak voor het oprollen van de slang en een houder voor krimpfoliepistool.

51162

als 51161, echter met houder voor marktconforme branders.



51325



51160



51161



51162



Toepassing 51161



Toepassing 51162

Voor extra's zie pagina 186

	Bestelnr.	Draagverm. kg	Hoogte mm	Tot. breedte mm	Flessen aantal grote ltr. resp. kg	TPE rubber mm	Eigen gewicht kg	Prijs Euro
Trappensteekwagen	51325	200	1300	590	1 x 20 – 50	160 x 40	22	365,-
Gasflessenroller	51160	80	970	410	1 x 11	75 x 25	7	188,-
	51161	80	970	410	1 x 11	75 x 25	9,7	274,-
	51162	80	970	410	1 x 11	75 x 25	10	305,-



51150



51114 | 51123 | 51132



51214 | 51223 | 51232



51314 | 51323 | 51332

**Gasflessenstandaard
51150**

Flessenhouders met veiligheidsketting. Standaard voor 2 flessen 40-50 ltr. inhoud, Ø 204 – 229 mm. Profielstaal/ staalplaat-constructie, poedercoating blauw RAL 5007. Kettingbeveiliging. Gaten voor wandbevestiging.

**Wandhouders
51114 - 51332**

Gasflessen wandhouder voor 1 tot 3 flessen Ø 140, 230 en 320 mm. Staalplaatconstructie, vuurverzinkt. Kettingbeveiliging. Gaten voor wandbevestiging.

	Bestelnr.	Draagverm. kg	Hoogte mm	Tot. breedte mm	Flessen aantal	Flessen-Ø mm	Eigen gewicht kg	Prijs Euro
Gasflessenstandaard	51150	100	1000	550	2	204-229	15	181,-
Wandhouders	51114	-	45	210	1	140	0,8	36,-
	51123	-	45	300	1	230	1,0	43,-
	51132	-	45	390	1	320	1,3	47,-
	51214	-	45	420	2	140	1,6	53,-
	51223	-	45	600	2	230	2,1	69,-
	51232	-	45	780	2	320	2,3	88,-
	51314	-	45	630	3	140	1,9	78,-
	51323	-	45	900	3	230	3,2	96,-
	51332	-	45	1170	3	320	4,1	131,-

BANDENTRANSPORT

Eenvoudige handling:

Gespreide opname door de grepen samen te drukken. Gemakkelijk verplaatsen van wielen of bandenstapels.



Slimme oplossing:

TYRE TROLLEY met materiaalbak voor onderdelen van wielen of bandenstapels.

Combineerbaar:

De TYRE TROLLEY kan met zijn lading opgenomen worden door de bandensteekwagen.



4546



4547



Toepassingsvoorbeeld



Stapelbaar



Materiaalbak

**Bandenroller
„TYRE TROLLEY“
4546**

Handige bandenroller voor het eenvoudig transporteren en het effectief opslaan van wielen en banden in normale afmetingen. Geschikt voor 8 banden of 4 complete wielen. Praktische materiaalbak voor het bewaren van kleine onderdelen. Eenvoudig en veilig stapelbaar. Combineerbaar met de fetra bandensteekwagens 2032 en 2033. Platform van glasvezelversterkte polypropyleen, 4 TPE zwenkwielen, waarvan één met rem. Staffelprijzen voor 1/2/6 stuks.

**Bandenroller
„TYRE TROLLEY“
4547**

Transportroller voor grote wielen en banden voor bv. SUV's. Grotere wielen maken transport op oneffen ondergronden mogelijk. Geschikt voor 8 banden of 4 complete wielen. Praktische materiaalbak voor het bewaren van kleine onderdelen. Eenvoudig en veilig stapelbaar. Combineerbaar met de fetra bandensteekwagens 2032 en 2033. Platform van glasvezelversterkte polypropyleen, 4 massief rubber zwenkwielen, waarvan één met rem. Staffelprijzen voor 1/2/4 stuks.

	Bestelnr.	Draag- verm. kg	Wiel Ø mm	Diameter mm	Hoogte mm	Eigen gewicht kg	Prijs € 1 Stuk	Prijs € 2 Stuks	Prijs € 4 Stuks	Prijs € 6 Stuks
Bandenroller „TYRE TROLLEY“	4546	120	75	630	110	3,7	80,-	78,-	-	75,-
	4547	180	100	700	140	6,3	103,-	100,-	97,-	-



Banden steekwagens 2032 | 2033

Gelaste stalen buis, gepoedercoat blauw RAL 5007, slag- en krasvast.

Wielen naar keuze met massief rubber of luchtbanden. Naaf met rollager.

Middels de handgrepen te bedienen tot een gespreide opname (gelaste stalen buis) kunnen banden- en wielenstapels direct opgenomen of afgezet worden. Geschikt voor wielen van 450 tot 750 mm. Tot 8 banden of wielen mogelijk.

Compatibel met „TYRE TROLLEY“ 4546 en 4547.



2033 | 2033A



2032A | 2033A

Als 2032 | 2033, echter met aanlooprollen.

Eenvoudig opnemen en afzetten van banden- en wielenstapels. De spreidarmen rollen langs de stapel.

Daardoor reduceert de krachtinspanning van de gebruiker aanzienlijk.

Kan achteraf gemonteerd worden op alle fetra bandensteekwagens.



2035 | 2035A

2034 | 2035

Als 2032 | 2033, echter voor grotere banden en wielen zoals bv. van SUV's. Geschikt voor banden van 450 tot 860 mm Ø.

2034A | 2035A

Als 2034 | 2035, echter met aanlooprollen.

Eenvoudig opnemen en afzetten van banden- en wielenstapels. De spreidarmen rollen langs de stapel.

Daardoor reduceert de krachtinspanning van de gebruiker aanzienlijk.

Kan achteraf gemonteerd worden op alle fetra bandensteekwagens.



Aanlooprol

	Bestelnr.	Draagverm. kg	Hoogte mm	Steekdiepte mm	Steekbreedte mm	Totale breedte mm	Massief rubber banden mm	Luchtbanden mm	Eigen gewicht kg	Prijs Euro
Bandensteekwagen	2032	200	1510	575	500 – 885	730	250 x 60	–	27,5	389,-
	2033	200	1510	575	500 – 885	730	–	260 x 85	24,5	389,-
	2032A	200	1510	575	500 – 885	730	250 x 60	–	28	422,-
	2033A	200	1510	575	500 – 885	730	–	260 x 85	25	422,-
	2034	200	1510	660	500 – 945	730	250 x 60	–	28,5	457,-
	2035	200	1510	660	500 – 945	730	–	260 x 85	25,5	457,-
	2034A	200	1510	660	500 – 945	730	250 x 60	–	29	490,-
	2035A	200	1510	660	500 – 945	730	–	260 x 85	26	490,-
Aanlooprollen	E2034A			Achteraf te monteren op bestaande bandensteekwagens					0,5	33,-



4586



4596



4588



4562



Rollenbaan



Uitbreidingsplatform



Trap opgeklapt

Bandenwagens

Stalen buisconstructie, geschroefd, poedercoating blauw RAL 5007.

4586

Bandendrager variabel in raster van 150 mm verstelbaar.

Voor bandendiameter 250-750 mm.

4 Zwenkwielen met TPE rubber, naaf met kogellager. 2 Zwenkwielen met rem.

4596

Laadvlak met ingelast draadgaas 140 x 40 mm.

Bandendrager variabel in raster van 120 mm inhangbaar, door zwenkende ophanging passen de bandendragers zichzelf aan de bandengrote aan.

Voor bandendiameter 380-750 mm.

2 Zwenk- en 2 bokwielen met TPE rubber, naaf met kogellager. Zwenkwielen met rem.

4588

Als 4586, echter verstevigde uitvoering voor de inzet met hoge belasting, bv. als pitstraat wagen in de motorsport.

Voor bandendiameter 400-780 mm.

4 Zwenkwielen met elastisch streeploos rubber, naaf met kogellager. 2 Zwenkwielen met rem.

4562

Voor het comfortabel verzamelen van banden en wielen.

Bandendrager met robuuste rollenbaan met doorvalbeveiliging voor het licht verschuiven van geladen banden en wielen met 550 - 850 mm Ø.

Bovenste etage op 1.253 of 1.153 mm inschroefbaar, draagvermogen 80 kg.

Een kopzijde met trap, die zich onbelast zelfstandig heft en belast stevig op de grond staat, de wagen wordt automatisch geblokkeerd.

Veilige stand op de bovenste etage door een uitbreidingsplatform. Veiligheidsbeugelom aan vast te houden en te ondersteunen. Trap d.m.v. een gasdrukveer opklapbaar.

4 Zwenkwielen met TPE banden. 2 Zwenkwielen met rem.

Voor extra's zie pagina 184-185

	Bestelnr.	Draagverm. kg	Wiel Ø mm	Laadvlak L x B mm	Uitwendige afm. L x B x H mm	Eigen gewicht kg	Prijs Euro
Bandenwagen	4586	250	160	1420 x 600	1540 x 670 x 1725	40	392,-
	4596	400	200	1420 x 610	1600 x 620 x 1800	62	605,-
	4588	500	200	1860 x 618	1991 x 671 x 1671	62	649,-
Bandenwagen	4562	250	125	1000 x 588	1343 x 625 x 1749	63	1.139,-

HEFWAGENS



Betrouwbaar:
Duurzame kwaliteits hydrauliek.

Hoog bereik:
Dubbele scharen voor een bijzonder hoog hef bereik.



Veelzijdig:
Stapelaars voor incidenteel gebruik.



2117

Handpallettrucks

Robuust frame en dubbel omgezette vorken. Poedercoating geel. Hydraulische handpomp, onderhoudsvrij gelagerd. Stabiele dissel van stalen buis met contralager voor teruggang in verticale positie, poedercoating zwart. Greep met rubber bekleed. Hendel voor de functies: heffen - rijden - dalen. Stuurhoek 2 x 100°. Vorklengte: 1150 mm. Vorkbreedte: 160 mm. Totale vorkbreedte: 540 mm. Hefhoogte: 85 - 200 mm. Totale lengte: 1540 mm. Stuurwielen Ø x B = 200 x 50 mm. Vorkrollen Ø x B = 80 x 70 mm. Inrijl aan de punt van de vork.



2114



2115

2114

Dissel gepoedercoat. Vorkbreedte: 540 mm. Vorkrollen Ø x B = 80 x 93 mm.

Wielen 2114

Stuurwielen van polyurethaan, vorkrollen polyurethaan enkel. Geringe rolweerstand, streeploos.

Wielen 2115

Stuurwielen nylon, vorkrollen nylon tandem. Zeer geringe rolweerstand, hoge chemische bestendigheid, streeploos. Rijdt goed op gladde effen vloeren, hard rijgeluid.



2116



2119

Wielen 2116

Stuurwielen van elastisch massief rubber, vorkrollen nylon tandem. Geringe rolweerstand, elastische loop. Rijdt goed op effen en oneffen vloeren en rijdt goed over groeven en drempels. Gering rijgeluid.

Wielen 2117

Stuurwielen van polyurethaan, vorkrollen polyurethaan tandem. Geringe rolweerstand, elastische loop. Goed op tere vloer, streeploos. Gering rijgeluid.

Wielen 2119

Stuurwielen van elastisch massief rubber, vorkrollen polyurethaan tandem. Geringe rolweerstand, elastische loop, beste rijcomfort. Rijdt goed op tere en oneffen vloeren, rijdt goed over groeven en drempels. Gering rijgeluid.

Garantie

Op handpallettrucks 2 jaar.



Handgreep
met rubber bekleed.



Tandem vorkrollen
2 Vorkrollen in iedere vork, gelagerd. Is een voordeel bij het rijden over een oneffen vloer en bij het rijden over groeven en drempels. Rollen aan voorkant vork

	Bestelnr.	Draagverm. kg	Hefhoogte mm	Vorklengte mm	Stuurwielen	Vorkrollen	Eigen gewicht kg	Prijs Euro
Handpallettruck	2114	2000	85 - 200	1150	Polyurethaan	Polyurethaan enkel	60	458,-
	2115	2500	85 - 200	1150	Nylon	Nylon tandem	73	495,-
	2116	2500	85 - 200	1150	Massief rubber	Nylon tandem	75	506,-
	2117	2500	85 - 200	1150	Polyurethaan	Polyurethaan tandem	76	504,-
	2119	2500	85 - 200	1150	Massief rubber	Polyurethaan tandem	75	509,-

Handpallettrucks

Robuust frame en dubbel omgezette vorken. Poedercoating geel. Hydraulische handpomp, onderhoudsvrij gelagerd. Stabiele dissel van stalen buis met contralager voor teruggang in verticale positie, poedercoating zwart. Greep met rubber bekleed. Hendel voor de functies: heffen - rijden – dalen

2118

Korte uitvoering, vorklengte 800 mm. Stuurwielen van massief rubber 200 x 50 mm, vorkrollen enkel 80 x 93 mm. Geschikt voor in kleine ruimtes en vrachtwagens.

2120

Lage uitvoering, hoogte slechts 55 mm. Hefhoogte van 55 - 175 mm, voor inrijhoogte vanaf 57 mm. Stuurwielen van massief rubber 180 x 50 mm, vorkrollen nylon tandem 51 x 70 mm.

2116-15 | 2116-18 | 2116-20

Extra lange uitvoering.

Vorklengte 1500, 1800 of 2000 mm. Stuurwielen van massief rubber 200 x 50 mm, vorkrollen nylon tandem 80 x 70 mm.

Gereduceerd draagvermogen!

2122 met weegschaal

Weegbereik 1 – 2000 kg, met een nauwkeurigheid van ± 2 kg. Gradatie 1 kg.

LCD-scherm met 18 mm hoge cijfers, touchscreen met aan-/uit- en tara toets, stroomvoorziening door 4 x 1,5-V-AA batterijen, klasse IP 65. Stuurwielen \varnothing x B = 180 x 50 mm Vorkrollen \varnothing x B = 70 x 70 mm Totale vorkbreedte: 550 mm

Ongemonteerde aanlevering.



2118



2120



2116-15 | 2116-18 | 2116-20



2122



Handpallettruck met weegschaal

Garantie

Op handpallettrucks 2 jaar.

	Bestelnr.	Draagverm. kg	Hefhoogte mm	Vorklengte mm	Totale Lengte mm	Stuurwielen	Vorkrollen	Eigen gewicht kg	Prijs Euro
Handpallettruck	2118	2500	85 – 200	800	1190	Massief rubber	Nylon enkel	66	599,-
	2120	2000	55 – 175	1150	1540	Massief rubber	Nylon tandem	72	966,-
	2116-15	1500	85 – 200	1500	1890	Massief rubber	Nylon tandem	97	748,-
	2116-18	1200	85 – 200	1800	2190	Massief rubber	Nylon tandem	100	772,-
	2116-20	1000	85 – 200	2000	2390	Massief rubber	Nylon tandem	112	784,-
	2122	2000	85 – 205	1150	1550	Polyurethaan	Polyurethaan tandem	117	2.176,-



6815



6820



6821



Opzetplatform
voor hefwagen 6820
en 6821.

Schaarhefpallettruck 6815

Frame en vorken in schaalconstructie, poedercoating geel. Handhydraulische pomp, onderhoudsvrij gelagerd. Stabiele dissel van stalen buis met contralager voor teruggang in verticale positie, poedercoating zwart. Greep met rubber bekleed. Hengel voor de functies: heffen - rijden - dalen. Stuurhoek 2 x 100°.

Draagvermogen: 1000 kg
Vorklengte: 1165 mm
Vorkbreedte: 160 mm
Totale vorkbreedte: 540 mm
Hefhoogte: 85 - 800 mm
Totale lengte: 1540 mm
Stuurwielen: Ø x B = 180 x 50 mm
Vorkrollen: Ø x B = 80 x 50 mm
Vanaf een pomphoogte van ca. 290 mm is de schaarhefpallettruck niet meer verrijdbaar.

Vork- en/of platform hefwagen 6820

Goede stabiliteit, ook bij geheven last. Frame en vorken van stabiele stalen constructie, poedercoating antraciet RAL 7016. Robuuste duwbeugel van stalen buis.

Hydraulische pomp met verchromde cilinders en overdrukventiel. Bediening door voetpedaal. Dalen door hengel te bedienen.

2 Zwenkwielen van polyurethaan 150 x 50 mm en 2 vorkrollen van nylon 70 x 70 mm, zwenkwielen met rem.

Draagvermogen: 500 en 1000 kg
Vorklengte: 1150 mm
Vorkbreedte: 153 mm
Totale vorkbreedte: 526 mm
Hefhoogte: 85 - 830 mm
Totale lengte: 1550/1640 mm
Totale breedte: 526/687 mm

Vork- en/of platform hefwagen 6821

zoals de 6820, echter uitgerust met een zwenkdissel.

Opzetplatform

Van omgezet staalplaat, poedercoating antraciet RAL 7016, geschikt voor 6820 en 6821.

Afmeting (L x B):
1115 x 538 mm.

Garantie

Op schaarhefpallettruck en vork- en/of platform hefwagens 2 jaar.

	Bestelnr.	Draagverm. kg	Hefhoogte mm	Vorklengte mm	Zwenkwielen	Vorkrollen	Eigen gewicht kg	Prijs Euro
Schaarhefpallettruck	6815	1000	85 - 800	1165	Polyurethaan	Polyurethaan	110	1.033,-
Vork- en/of platform hefwagen	6820	500	85 - 830	1115	Polyurethaan	Nylon	107	1.316,-
	6821	1000	85 - 830	1115	Polyurethaan	Nylon	135	1.525,-
Opzetplatform	6828	-	-	-	-	-	15	149,-

Stapelaars

Voor regelmatig gebruik als hef- en transportwagen. Stabiele profielstaalconstructie met duwbeugels van stalen buis, poedercoating antracietgrijs RAL 7016.

Handlier stapelaars 6851 | 6852

Hefaandrijving door veiligheids handlier. Vorken verstelbaar. 2 Zwenkwielen van polyurethaan 150 x 40 mm en 2 vorkrollen van nylon 80 x 47 mm, zwenkwielen met rem. Zwaartepuntafstand: 400/500 mm
Vorkbreedte 6851: 75 mm
Vorkbreedte 6852: 80 mm
Heffing per draaislag: 40/22 mm

Hand hydraulische stapelaars 6855 | 6856

Hydraulische pomp met verchromde cilinders en overdrukventiel. Bediening door trekdisel. Dalen door hendel. 2 Zwenkwielen van polyurethaan 150 x 40 mm en 2 vorkrollen van polyurethaan 80 x 70 mm, zwenkwielen met rem. Zwaartepuntafstand: 585 mm
Vorkbreedte: 160 mm
Heffing per disselslag: 20/12,5 mm



6851 | 6852



6855 | 6856

	Bestelnr.	Draag- verm. kg	Hefhoogte mm	Totale hoogte mm	Vorklengte mm	Vorkbreedte mm	Totale lengte mm	Totale breedte mm	Eigen gewicht kg	Prijs Euro
Handlier stapelaar	6851	250	90 – 1560	2030	800	170 – 690	1350	725	140	1.175,-
	6852	500	90 – 1560	2030	1000	170 – 690	1550	725	146	1.316,-
Hand hydrau- lische stapelaar	6855	500	88 – 1500	2010	1150	540	1600	794	210	1.501,-
	6856	1000	88 – 1500	2010	1150	540	1600	794	220	1.617,-

Garantie

Op stapelaars 2 jaar



Rollenbaan met opzetraam.



Rollenbaan met kogel draaikrans.

Verrijdbare heftafel

Profielstaal-/ staalplaat-constructie, poedercoating antracietgrijs RAL 7016. Robuuste duwbeugel van stalen buis. Hydraulische pomp met verchroomde cilinders. Bediening door voetpedaal. Dalen door hendel. Platform 50 mm hoog. 2 Zwenk- en 2 bokwielen van polyurethaan, zwenkwielen met rem.

6831
Duwbeugel inklapbaar.

6832
Duwbeugel vast geschroefd.

6833 | 6834 | 6835
Duwbeugel vast geschroefd.

6836 | 6837 | 6838
Dubbele schaar voor hogere hefhoogte. Duwbeugel vast geschroefd

Toebehoren
Voor laadvlak grootte 1010 x 520 mm:
(6833/6834/6835/6836/6837)

Rollenbaan 6890
Frame van profielstaal met borging door hoekprofielen en 2 omhoog klapbare profielen, poedercoating antraciet RAL 7016. 9 Stalen rollen met kogellagers, Ø 57 mm en 430 mm lang.
As afstand: 112,5 mm
Hoogte: 64 mm
– vast –

Rollenbaan 6891
Door schroef/klembevestiging op het platform te bevestigen, 360° draaibaar, te blokkeren. 6 Stalen rollen met kogellagers, Ø 57 mm en 430 mm lang.

As afstand: 110 mm
Hoogte: 92 mm
– draaibaar –

Garantie
Op verrijdbare heftafels 2 jaar.

	Bestelnr.	Draagverm. kg	Hefhoogte mm	Laadvlak L x B mm	Uitw. afm. L x B mm	Wiel Ø mm	Eigen gewicht kg	Prijs Euro
Verrijdbare heftafel	6831	150	265 – 755	700 x 450	930 x 450	100	41	489,-
	6832	250	330 – 910	830 x 500	1020 x 500	125	78	659,-
	6833	500	435 – 1000	1010 x 520	1275 x 520	150	118	760,-
	6834	750	442 – 1000	1010 x 520	1275 x 520	150	120	932,-
	6835	1000	445 – 950	1010 x 520	1275 x 520	150	137	1.017,-
	6836	300	435 – 1585	1010 x 520	1275 x 520	150	150	1.008,-
	6837	500	440 – 1575	1010 x 520	1275 x 520	150	168	1.165,-
	6838	1000	520 – 2000	1200 x 800	1430 x 800	200	242	2.948,-
Rollenbaan met opzetraam	6890	500	–	–	–	–	31	485,-
Rollenbaan met kogeldraaikrans	6891	500	–	–	–	–	51	658,-

Machineheffers**6931 | 6932**

Hydraulisch, voor het heffen van machines en andere zware lasten. Zonder veel inspanning heffen met kop en hefvoet, door ingebouwde hand hydraulische pomp met uitneembare pompstang en overdrukventiel. Dalen door hendel. De heffer is 360° te draaien en te gebruiken. Stabiele, compacte staalconstructie, coating blauw RAL 5007.

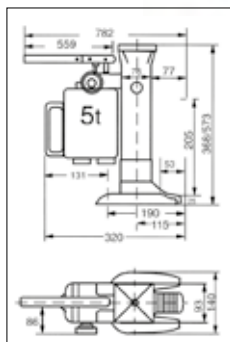

6931

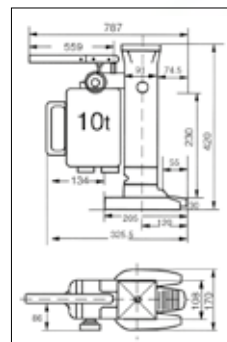

6932

**Transportrollers****6943 | 6944 | 6945**

Voor het eenvoudig en veilig verplaatsen van zware lasten, bv. kisten, machines, enz. Stabiel gelaste staalconstructie, met handgrepen van rond staal of stalen buis, poedercoating blauw RAL 5007. Draagvlakken voorzien van (antislip) rubber.

Grote nylon wielen, kogelgelagerd.

Hoog draagvermogen met gering eigen gewicht.



6943



6944



6945

	Bestelnr.	Draagverm. ton	Hefhoogte van hefvoet mm	Hefhoogte van kop mm	Eigen gewicht kg	Prijs Euro
Machineheffer	6931	5	25 – 230	368 – 573	25	560,-
	6932	10	30 – 260	420 – 650	35	652,-

	Bestelnr.	Draagverm. kg	Draagvlak L x B mm	Uitw. afm. L x B x H mm	Assen	Rollen	Wielen Ø x B mm	Eigen gewicht kg	Prijs Euro
Transportroller	6943	2500	210 x 100	275 x 120 x 100	2	2	85 x 90	4	124,-
	6944	3000	330 x 220	400 x 228 x 100	2	4	85 x 85	9,5	172,-
	6945	6000	260 x 200	415 x 210 x 100	3	6	85 x 85	12	265,-

Garantie

Op machineheffers en transportrollers 2 jaar.

Onderzetrollers, verstelbaar 6951 | 6952

Voor het eenvoudig en veilig verplaatsen van zware lasten, bv. kisten, machines, enz. Stabiel gelaste staalconstructie, met handgrepen van rond staal, poedercoating blauw RAL 5007.

Draagvlakken voorzien van (antislip) rubber.

Grote nylon wielen, kogelgelagerd.



6951



6952

6953

Als 6951/6952, met stalen wielen, kogelgelagerd.

kogelgelagert.



6953

Verstelbereik:

6951 = 500–1190 mm

6952 = 700–1190 mm

6953 = 850–1190 mm

Leveringomvang:

2 Onderzetrollers en
2 verbindingstangen
van rond staal.

	Bestelnr.	Draagverm. ton	Draagvlak L x B mm	Uitw. afm. L x B x H mm	Assen	Rollen	Wielen Ø x B mm	Eigen gewicht kg	Prijs Euro
Onderzetroller, verstelbaar	6951	6	250 x 200	320 x 268 x 110	4	8	85 x 90	30	468,-
	6952	12	350 x 200	420 x 268 x 110	4	12	85 x 90	38	636,-
	6953	24	425 x 220	495 x 288 x 110	4	16	83 x 85	88	874,-

Garantie

Op onderzetrollers 2 jaar.

**Onderzetrollers,
bestuurbaar**
6956 | 6957 | 6958

Voor het eenvoudig en veilig transporteren van machines en andere zware voorwerpen.

Stabiel gelaste stalen constructie, gepoedercoat briljantblauw RAL 5007.

Draaibaar draagvlak voorzien van antislip rubber. Met trekdissel. Grote nylon rollen met kogellagers.

6956

Dissel met handgrepen.

6957

Met 1 trekoog aan de dissel.

6958

Zoals 6957, echter met grote stalen rollen met kogellagers.

Leveromvang:

1 Onderzetroller met draaibaar draagvlak en trekdissel.



6956



6957



6958



Toepassingsvoorbeeld

Garantie

Op onderzetrollers 2 jaar.

	Bestelnr.	Draagverm. ton	Draagvlak L x B mm	Uitw. afm. L x B x H mm	Assen	Rollen	Wielen Ø x B mm	Eigen gewicht kg	Prijs Euro
Onderzetroller, bestuurbaar	6956	3	185 x 150	300 x 200 x 104	2	4	85 x 90	15	244,-
	6957	6	400 x 220	640 x 534 x 115	2	8	85 x 90	50	649,-
	6958	12	400 x 220	640 x 566 x 115	2	8	83 x 85	66	773,-



Toepassing

6980

Meubel hefroller 6980

Met draaispindel voor het veilig transporteren van kasten door één persoon.

Stalen buisconstructie, poedercoating blauw RAL 5007, draaimechanisme met slinger, spindel verwerkt in een C-profiel. Verstelbaar steunprofiel met bescherming. Steekplaat voorzien van antislip laag, gezakt 10 mm hoog.

2 Zwenkwielen van streeploos elastisch rubber, naaf met kogellager. Voorzien van 1 spanband, lengte 5 meter.

Levering per paar.

Hefrollers 6971

Voor transport van zware kasten, e.d. Wielset van staalplaat, galvanisch verzinkt, draagwanden voorzien van rubber, wielen van polyurethaan.

Uitwendige afm. L x B x H: 170 x 126 x 272 mm

Hefplaat L x B: 170 x 44mm

Klauwhoogten:

Omlaag = 12 mm

Omhoog max. = 50 mm

Leveringomvang:

2 Hefrollers en 1 hefstang



Toepassing

6971

Bediening:

De last met hefstang oplichten en de hefplaat van de hefroller eronder schuiven. Heffen door bedienen van de excenterhendel met de hefstang, ook aan andere zijde. De last kan men nu verplaatsen.



Toepassing

6977

Hoekrollers 6977

Voor het verplaatsen van diverse meubelen, zoals kasten, enz. Lage laadhoogte, veilig transport.

Van gelast staalplaat, poedercoating antraciet RAL 7016, laadvlak voorzien van antislip.

3 Zwenkwielen van TPE rubber 50 x 18 mm, naaf met draadbescherming en precisie kogellager.

Breedte: 361 mm

Diepte: 177 mm

Hoogte: 78 mm

Laadhoogte: 16 mm

Levering: 1 set omvat 4 stuks.

In een robuuste kunststof koffer.

	Bestelnr.	Draagverm. per stel. kg	Heffing mm	Uitw. afm. L x B x H mm	Laadvlak B x T mm	Wielen Ø x B mm	Eigen gewicht per stel. kg	Prijs per stel. Euro
Meubel hefroller	6980	600	300	600 x 390 x 800	300 x 110	160 x 50	45	912,-

	Bestelnr.	Draagverm. per stuk kg	Draagverm. per paar kg	Wielen Ø x B mm	Eigen gewicht per 4 stuks kg	Eigen gewicht per paar kg	Prijs Euro
Hefroller	6971	-	1000	138 x 28	-	6	227,-
Hoekroller	6977	150	-	50 x 18	10	-	207,-

**Meubelrolplateau's
2350 | 2352**

Met laadvlak van beuken multiplex, bekleed met (antislip) rubber. 4 Zwenkwielen van polyamide Ø 100 mm.

VE = verpakkingseenheid = 2 stuks



2350 | 2352



2351 | 2353

2351 | 2353

Als 2350 | 2352, echter met 4 zwenkwielen van massief streeploos rubber banden Ø 100 mm.

VE = verpakkingseenheid = 2 stuks



2358



2359

2358

Meubelrolplateau met laadvlak van beuken multiplex, bekleed met (antislip) rubber.

4 Zwenkwielen van massief streeploos rubber Ø 125 mm.

2359

Meubelrolplateau met laadvlak van beuken multiplex, bekleed met (antislip) rubber.

4 Zwenkwielen van polyamide Ø 125 mm.



70211 | 70217 | 72217G | 72221R | 72221G | 71221

**Massief rubber banden
70211 - 72221**

Zwarte massief rubber banden op stalen of kunststof velgen, naaf met kogellager.



70417

**ESD-massief rubber band
70417**

Zwarte massief rubber band op grijze kunststof velg elektrisch geleidend, naaf met rollager.

	Bestelnr.	Draagverm. kg	Lengte mm	Breedte mm	Hoogte mm	Polyamide-wielen mm	Massief rubber banden mm	Eigen gewicht kg per Stks.	Prijs Euro
Meubelrolplateau	2350	350	600	300	140	100 x 30	-	4,5	83,-/VE
	2351	250	600	300	140	-	100 x 38	5	101,-/VE
	2352	500	600	350	140	100 x 30	-	5,5	97,-/VE
	2353	300	600	350	140	-	100 x 38	6	112,-/VE
	2358	500	800	600	175	-	125 x 38	10	104,-/Stk.
	2359	600	800	600	175	125 x 40	-	10	90,-/Stk.

	Bestelnr.	Wiel Ø x breedte mm	Velg	Lager	Naaflengte mm	Asgat mm Ø	Draagverm. kg	Prijs Euro
Massief rubber banden	70211	250 x 60	plaatstaal rood	rollager	60 verpl.	20	250	34,-
	70213	250 x 60	plaatstaal rood	rollager	75 verpl.	25	295	37,-
	70217	260 x 56	Kunststof rood	rollager	75 verpl.	25	300	34,-
	72217G	260 x 56	Kunststof grijs	rollager	75 verpl.	25	300	34,-
	72221R	400 x 74	Kunststof rood	rollager	75 verpl.	25	420	65,-
	72221G	400 x 74	Kunststof grijs	rollager	75 verpl.	25	420	65,-
	71221	400 x 80	plaatstaal rood	rollager	75	25	350	65,-
ESD-massief rubber band	70417	260 x 56	Kunststof grijs	rollager	75 verpl.	25	300	48,-



70107 | 72107G | 70111 | 70116



71120 | 71121 | 72120G | 72121R | 72121G | 72125G



70611 | 70607 | 72607G | 72620G | 72621R | 72621G



71505 | 71515 | 71525

Luchtbanden

70107 - 72121

Zwarte massief rubber banden op stalen of kunststof velgen, naaf met rollager.

Luchtbanden

72125G

Grijze luchtbanden, streeploos op kunststof velg, naaf met rollager.

PU-wielen

70607 - 72621

Polyurethaan wielen op kunststof of stalen velg. Absoluut lekbestendig. Rijcomfort vergelijkbaar als met luchtbanden.

Zwenk- en bokwielen

71505 - 71525

Vork van verzinkt staalplaat, wielen met zwarte luchtbanden op stalen velgen, naaf met rollager.

	Bestelnr.	Wiel Ø x breedte mm	Banden	Velg	Lager	Naaflengte mm	Asgat mm Ø	Draagverm. kg	Prijs Euro
Luchtbanden	70111	260 x 85	blok 2 PR	plaatstaal rood	rollager	60 verpl.	20	200	34,-
	70102	260 x 85	blok 2 PR	Kunststof rood	rollager	75	25	200	20,-
	70107	260 x 85	blok 2 PR	Kunststof rood	rollager	75 verpl. zt	25	200	20,-
	72107G	260 x 85	blok 4 PR	Kunststof grijs	rollager	75 versetzt	25	250	34,-
	70113	260 x 85	blok 2 PR	plaatstaal rood	rollager	75 verpl.	25	200	37,-
	70116	300 x 100	blok 4 PR	plaatstaal rood	rollager	75 verpl.	25	220	52,-
	71120	400 x 100	ril 2 PR	plaatstaal rood	rollager	75	25	250	38,-
	71121	400 x 100	blok 4 PR	plaatstaal rood	rollager	75	25	350	43,-
	72120G	400 x 100	ril 2 PR	Kunststof grijs	rollager	75	25	250	38,-
	72121R	400 x 100	blok	Kunststof rood	rollager	75	25	420	43,-
	72121G	400 x 100	blok	Kunststof grijs	rollager	75	25	420	43,-
72125G	400 x 100	blok 4 PR	Kunststof grijs	rollager	75 versetzt	25	420	66,-	

	Bestelnr.	Wiel Ø x breedte mm	Banden	Velg	Lager	Naaflengte mm	Asgat mm Ø	Draagverm. kg	Prijs Euro
PU-wielen (Polyurethaan)	70611	260 x 85	PU blok	plaatstaal rood	rollager	60 verpl.	20	150	46,-
	70607	260 x 85	PU blok	Kunststof rood	rollager	75 verpl.	25	150	36,-
	72607G	260 x 85	PU blok	Kunststof grijs	rollager	75 verpl.	25	150	36,-
	72620G	400 x 100	PU ril	Kunststof grijs	rollager	75	25	250	77,-
	72621R	400 x 100	PU blok	Kunststof rood	rollager	75	25	250	77,-
	72621G	400 x 100	PU blok	Kunststof grijs	rollager	75	25	250	77,-

	Bestelnr.	Wiel Ø x breedte mm	Bouwhoogte mm	Plaatafm. mm	Gat afstand mm	Schroefgat mm Ø	Draagverm. kg	Prijs Euro
Zwenkwielen	71505	220 x 70	250	135 x 110	105 x 75/80	11	150	64,-
Zwenkwielen met rem	71515	220 x 70	250	135 x 110	105 x 75/80	11	150	97,-
Bokwielen	71525	220 x 70	250	135 x 110	105 x 75/80	11	150	54,-

Een hulp voor de toewijzing van het juiste wiel voor uw fetra steekwagen kunt u vinden via: www.fetra.de/nl/wiel-toewijzing of scan de QR-code:



Zwenkwielen**71602 | 71603 | 71604**

Vork van verzinkt staalplaat.
Wielen met TPE rubber
(thermoplastisch). Kunststof
velg, naaf met kogellager en
draadbescherming.
Zeer geringe rij-, rol- en zwenk-
weerstand. Wielen
van streeploos rubber.

**71602 | 71603 | 71604****71452 | 71453 | 71454****Zwenkwielen met rem
„dubbele rem”****71612 | 71613 | 71614**

Vork van verzinkt staalplaat.
Wielen als zwenkwielen.

**71612 | 71613 | 71614****71462 | 71463 | 71464****TPE-ESD-Zwenkwielen****71452 | 71453 | 71454**

Vork van verzinkt staalplaat.
Wielen van TPE-ESD rubber
(thermoplastisch elastomeer
elektrostatisch geleidend). Naaf
met precisie kogellager. Wielen
van streeploos rubber.

**TPE-ESD-Zwenkwielen
met rem „dubbele rem”****71462 | 71463 | 71464**

Vork van verzinkt staalplaat.
Wielen als zwenkwielen.

**71622 | 71623 | 71624****71472 | 71473 | 71474****TPE-ESD-Bokwielen****71472 | 71473 | 71474**

Vork van verzinkt staalplaat.
Wielen als zwenkwielen.

(ESD = Electrostatic Discharge)

	Bestelnr.	Wiel Ø x breedte mm	Bouwhoogte mm	Plaatafm. mm	Gat afstand mm	Schroefgat mm Ø	Draagverm. kg	Prijs Euro
Zwenkwielen TPE	71602	125 x 32	165	105 x 80	80/76 x 60	9	135	13,-
	71603	160 x 40	196	135 x 110	105 x 75/80	11	200	22,-
	71604	200 x 40	237	135 x 110	105 x 75/80	11	250	24,-
Zwenkwielen met rem TPE	71612	125 x 32	165	105 x 80	80/76 x 60	9	135	21,-
	71613	160 x 40	196	135 x 110	105 x 75/80	11	200	37,-
	71614	200 x 40	237	135 x 110	105 x 75/80	11	250	39,-
Bokwielen TPE	71622	125 x 32	165	105 x 80	80/76 x 60	9	135	10,-
	71623	160 x 40	196	135 x 110	105 x 75/80	11	200	16,-
	71624	200 x 40	237	135 x 110	105 x 75/80	11	250	18,-

	Bestelnr.	Wiel Ø x breedte mm	Bouwhoogte mm	Plaatafm. mm	Gat afstand mm	Schroefgat mm Ø	Draagverm. kg	Prijs Euro
Zwenkwielen TPE-ESD	71452	125 x 32	165	105 x 80	80/76 x 60	9	135	26,-
	71453	160 x 40	196	135 x 110	105 x 75/80	11	200	45,-
	71454	200 x 40	237	135 x 110	105 x 75/80	11	250	49,-
Zwenkwielen met rem TPE-ESD	71462	125 x 32	165	105 x 80	80/76 x 60	9	135	34,-
	71463	160 x 40	196	135 x 110	105 x 75/80	11	200	59,-
	71464	200 x 40	237	135 x 110	105 x 75/80	11	250	63,-
Bokwiel TPE-ESD	71472	125 x 32	165	105 x 80	80/76 x 60	9	135	22,-
	71473	160 x 40	196	135 x 110	105 x 75/80	11	200	38,-
	71474	200 x 40	237	135 x 110	105 x 75/80	11	250	45,-



Zwenkwieien
71102 | 71103 | 71104
 Vork van verzinkt staalplaat.
 Wielen van grijs massief
 streeploos rubber, kunststof
 velg, naaf met rollager.

Zwenkwieien met rem
„dubbele rem“
71112 | 71113 | 71114
 Vork van verzinkt staalplaat.
 Wielen als zwenkwieien.

Bokwieien
71122 | 71123 | 71124
 Vork van verzinkt staalplaat.
 Wielen als zwenkwieien.

Zwenkwieien
71252 | 71253 | 71254
 Vork van verzinkt staalplaat.
 Wielen van elastisch streeploos
 rubber, laat geen strepen ach-
 ter. Aluminium velg, naaf met
 kogellager. Lichte elastische
 loop, lange levensduur.

Zwenkwieien met rem
„dubbele rem“
71262 | 71263 | 71264
 Vork van verzinkt staalplaat.
 Wielen als zwenkwieien.

Bokwieien
71272 | 71273 | 71274
 Vork van verzinkt staalplaat.
 Wielen als zwenkwieien.

	Bestelnr.	Wiel Ø x breedte mm	Bouwhoogte mm	Plaatafm. mm	Gat afstand mm	Schroefgat mm Ø	Draagverm. kg	Prijs Euro
Zwenkwieien Streeploos rubber	71102	125 x 38	165	105 x 80	80/76 x 60	9	100	16,-
	71103	160 x 40	196	135 x 110	105 x 75/80	11	135	29,-
	71104	200 x 50	237	135 x 110	105 x 75/80	11	205	31,-
Zwenkwieien met rem Streeploos rubber	71112	125 x 38	165	105 x 80	80/76 x 60	9	100	22,-
	71113	160 x 40	196	135 x 110	105 x 75/80	11	135	38,-
	71114	200 x 50	237	135 x 110	105 x 75/80	11	205	42,-
Bokwieien Streeploos rubber	71122	125 x 38	165	105 x 80	80/76 x 60	9	100	13,-
	71123	160 x 40	196	135 x 110	105 x 75/80	11	135	22,-
	71124	200 x 50	237	135 x 110	105 x 75/80	11	205	26,-

	Bestelnr.	Wiel Ø x breedte mm	Bouwhoogte mm	Plaatafm. mm	Gat afstand mm	Schroefgat mm Ø	Draagverm. kg	Prijs Euro
Zwenkwieien Elastisch streeploos rubber	71252	125 x 40	165	105 x 80	80/76 x 60	9	200	48,-
	71253	160 x 50	196	135 x 110	105 x 75/80	11	300	75,-
	71254	200 x 50	237	135 x 110	105 x 75/80	11	350	81,-
Zwenkwieien met rem Elastisch streeploos rubber	71262	125 x 40	165	105 x 80	80/76 x 60	9	200	65,-
	71263	160 x 50	196	135 x 110	105 x 75/80	11	300	85,-
	71264	200 x 50	237	135 x 110	105 x 75/80	11	350	96,-
Bokwieien Elastisch streeploos rubber	71272	125 x 40	165	105 x 80	80/76 x 60	9	200	46,-
	71273	160 x 50	196	135 x 110	105 x 75/80	11	300	67,-
	71274	200 x 50	237	135 x 110	105 x 75/80	11	350	74,-

Zwenkwielen**71302 | 71303 | 71304**

Vork van verzinkt staalplaat.
Wielen van polyurethaan,
aluminium velg, naaf met
kogellager. Lichte, geruisarme
loop, bestendig tegen vele
agressieve stoffen, lange
levensduur.

**71302 | 71303 | 71304****71502 | 71503 | 71504****Zwenkwielen met rem „dubbele rem“****71312 | 71313 | 71314**

Vork van verzinkt staalplaat.
Wielen als zwenkwielen.

**71312 | 71313 | 71314****71512 | 71513 | 71514****Bokwielen****71322 | 71323 | 71324**

Vork van verzinkt staalplaat.
Wielen als zwenkwielen.

**71322 | 71323 | 71324****71522 | 71523 | 71524****Zwenkwielen****71502 | 71503 | 71504**

Vork van verzinkt staalplaat.
Wielen van polyamide, naaf
met rollager. Wielen bestendig
tegen logen en zuren.
Hittebestendig -40° tot +90°C.

Zwenkwielen met rem „dubbele rem“

Vork van verzinkt staalplaat.
Wielen als zwenkwielen.

Bokwielen**71522 | 71523 | 71524**

Vork van verzinkt staalplaat.
Wielen als zwenkwielen.

	Bestelnr.	Wiel Ø x breedte mm	Bouwhoogte mm	Plaatafm. mm	Gat afstand mm	Schroefgat mm Ø	Draagverm. kg	Prijs Euro
Zwenkwielen Polyurethaan	71302	125 x 40	165	105 x 80	80/76 x 60	9	200	70,-
	71303	160 x 50	196	135 x 110	105 x 75/80	11	350	82,-
	71304	200 x 50	237	135 x 110	105 x 75/80	11	350	96,-
Zwenkwielen met rem Polyurethaan	71312	125 x 40	165	105 x 80	80/76 x 60	9	200	89,-
	71313	160 x 50	196	135 x 110	105 x 75/80	11	350	95,-
	71314	200 x 50	237	135 x 110	105 x 75/80	11	350	109,-
Bokwielen Polyurethaan	71322	125 x 40	165	105 x 80	80/76 x 60	9	200	68,-
	71323	160 x 50	196	135 x 110	105 x 75/80	11	350	75,-
	71324	200 x 50	237	135 x 110	105 x 75/80	11	350	89,-

	Bestelnr.	Wiel Ø x breedte mm	Bouwhoogte mm	Plaatafm. mm	Gat afstand mm	Schroefgat mm Ø	Draagverm. kg	Prijs Euro
Zwenkwielen Polyamide	71502	125 x 38	165	105 x 80	80/76 x 60	9	200	17,-
	71503	150 x 40	191	135 x 110	105 x 75/80	11	350	31,-
	71504	200 x 50	237	135 x 110	105 x 75/80	11	350	34,-
Zwenkwielen met rem Polyamide	71512	125 x 38	165	105 x 80	80/76 x 60	9	200	26,-
	71513	150 x 40	191	135 x 110	105 x 75/80	11	350	45,-
	71514	200 x 50	237	135 x 110	105 x 75/80	11	350	48,-
Bokwiel Polyamide	71522	125 x 38	165	105 x 80	80/76 x 60	9	200	14,-
	71523	150 x 40	191	135 x 110	105 x 75/80	11	350	26,-
	71524	200 x 50	237	135 x 110	105 x 75/80	11	350	29,-



1273

Klapscharnier

Voor duwbeugelwagens (enkelzijdig):

2500 | 2501 | 2502 | 2503 | 9500 | 9501 | 9502 | 9503

Kopwandwagens (enkelzijdig):

2510 | 2511 | 2512 | 2513 | 1510 | 1511 | 1512 | 1513

Dubbele kopwandwagens (dubbelzijdig):

2520 | 2521 | 2522 | 2523 | 1520 | 1521 | 1522 | 1523

Zelfstandige vergrendeling, ontgrendelen met de voet.

Duits patent 10 2010 052 491



Bestelnr.		Prijs Euro
1273	Klapscharnier enkelzijdig	101,-
1275	Klapscharnier dubbelzijdig	202,-



1280

Dodemansrem

Compact en licht remsysteem i.p.v. zwenkwielen met rem. Voor alle wagens met 2 bokwielen en standaard voorzien van TPE-banden tot 600 kg draagvermogen.

Remprofiel los gelaten van de duwbeugel = rem vast, de wagen is tegen weggrollen beveiligd.

Remprofiel ingedrukt = rem los, de wagen laat zich licht verrijden.

Ergonomische en eenvoudige bediening.

Zekere remwerking door vergrendeling van de vertanding.

Niet als rij rem geschikt.

Meerprijs per wagen. Niet achteraf uit te rusten.

Bestelnr.		Meerprijs per wagen Euro
1280	Dodemansrem	328,-



2200

Electro aandrijving

Als aanbouwset voor alle duwbeugel-, kopwand-, kast-, tafel-, etagewagens enz. met een wiel Ø 200 mm en vanaf een wagenbreedte van 500 mm. Aandrijving compleet met batterijen en lader. De compacte unit is eenvoudig te monteren. De rijschakelaar is vast te klemmen aan de duwbeugel, verbinding met een insteekbare spiraalkabel. De snelheid is traploos regelbaar, voeren achterwaarts.

Technische gegevens: Aandrijving: 24V gelijkstroom, 2 PM-motoren: 2 x 12 V, 250 W, 0,7 PS, 2 GEL-batterijen: 2 x 12 V, 33 Ah, onderhoudsvrij. Maximale snelheid 4,8 km/u, met opgeladen batterijen op een effen ondergrond, bij een belasting van 500 kg is de max. reikwijdte ca. 15 km. Klimvermogen bij 500 kg last: 5%/2°, elastisch rubber 200 x 50 mm, grijs, streeploos.

Garantie: 12 maanden. Meerprijs per wagen. Niet achteraf uit te rusten.

Bestelnr.	Draagvermogen kg	Eigen gewicht kg	Meerprijs per wagen Euro
2200	500	55	4.499,-



2210

TOTALSTOP-het centrale remsysteem

Wiel- en richtingsvergrendeling worden met één voetbeweging geactiveerd. Naast het draaien van de wielen wordt bovendien de zwenkbeweging van beide zwenkwielen vergrendeld.

Europees patent EP 2743097

Details zie pagina 8.

Meerprijs per wagen.



Bestelnr.		Meerprijs per wagen Euro
2210	TOTALSTOP	54,-

**Luchtbanden**

220 x 70 mm, draagverm. 400 kg. Elastische loop bij oneffen bodem. **Vanaf wagenbreedte 600 mm.**
Geen TOTALSTOP mogelijk.

Meerprijs op standaard wielen per wagen.

Wiel Ø	Best.nr.	Meerprijs
125	1098	239,- €
160	1099	159,- €
200	1100	147,- €

**Elastische streeploze wielen met kogellager**

Laat geen strepen achter. Lichte elastische loop, lange levensduur.

Meerprijs op standaard wielen per wagen.

Wiel Ø	Best.nr.	Meerprijs
125	12855	109,- €
160	12865	109,- €
200	12875	109,- €

**Polyurethaan wielen**

As met kogellagers, loopt licht en geruisarm, bestand tegen vele agressieve stoffen.

Meerprijs op standaard wielen per wagen.

Wiel Ø	Best.nr.	Meerprijs
125	2179	168,- €
160	2180	199,- €
200	2181	205,- €

**Wielen elektrostatisch geleidend (antistatisch) van TPE-ESD rubber (thermoplastisch elastomeer)**

Naaf met precisie kogellager. Laat geen strepen achter.

Meerprijs op standaard wielen per wagen.

Wiel Ø	Best.nr.	Meerprijs
125	2182	85,- €
160	2183	105,- €
200	2184	137,- €

**Polyamide wielen**

Hoog draagvermogen, lichte loop op gladde ondergrond. Bestand tegen vocht, zout, zuren e.d.

Meerprijs op standaard wielen per wagen.

Wiel Ø	Best.nr.	Meerprijs
125	1295	29,- €
160	1296	51,- €
200	1286	52,- €

**Richtingvergrendeling**

In plaats van de standaard 2 bokwielen, 2 zwenkwielen met 4 x 90° vergrendeling. Details zie pagina 9.

Meerprijs per wagen, alleen mogelijk op standaard TPE wielen.

Best.nr.	Meerprijs
23989	99,- €

**FIXSTOP-Centrale richtingvergrendeling**

In plaats van de standaard 2 bokwielen. Met slechts één voetbeweging worden beide richtingvergrendelingen bedient. Details zie pagina 9.

Meerprijs per wagen, alleen mogelijk op standaard TPE wielen.

Best.nr.	Meerprijs
2220	141,- €

**Stootrand**

van van robuust schuimrubber, rondom plateau.

Meerprijs per wagen.

Best.nr.	Meerprijs
1289	45,- €

**Geleidingsrollen**

50 mm Ø, van lichtgrijs kunststof. Totale breedte = Laadvlak + 80 mm.

Meerprijs per wagen.

Best.nr.	Meerprijs
1299	33,- €

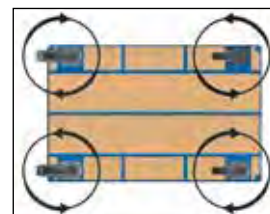
**4 Zwenkwielen**

In plaats van 2 zwenk en 2 bokwielen, zeer wendbaar in alle richtingen. Beperking bij rijden in rechte lijn.

Meerprijs per wagen.

Best.nr.	Meerprijs
1288	17,- €

**Laadvlak van harde PVC plaat**

Weerbestendige harde PVC plaat, donkergrijs. Hoge chemische bestendigheid, moeilijk ontvlambaar.

Meerprijs per standaard laadvlak.

Laadvlak	Best.nr.	Meerprijs
850 x 500	1430	72,- €
1000 x 600	1431	115,- €
1000 x 700	1432	144,- €
1200 x 800	1433	184,- €

**Laadvlak van watervast multiplex plaat**

Watervast multiplex plaat voorzien van antislip.

Meerprijs per standaard laadvlak.

Laadvlak	Best.nr.	Meerprijs
850 x 500	1400	31,- €
1000 x 600	1401	45,- €
1000 x 700	1402	47,- €
1200 x 800	1403	49,- €

**Laadvlak met geribbeld rubber**

Laadvlak met opgeplakt fijn geribbeld rubber. Antislip.

Meerprijs per standaard laadvlak.

Laadvlak	Best.nr.	Meerprijs
850 x 500	1410	64,- €
1000 x 600	1411	78,- €
1000 x 700	1412	82,- €
1200 x 800	1413	104,- €

**Scannerhouder**

Gepoedercoat RAL 7035, met variabele aanschroefpunten. Stang veelvuldig voorzien van gaten, met een klem ter bevestiging van de scannerhouder aan bijna al onze producten in bijna alle posities. Scannerhouder B x D x H: 120 x 87 x 150 mm. Opening voorzijde: 40 mm.

Best.nr.	Prijs
1392	68,- €

**Tablethouder**

Verzinkt staalplaat. Levering incl. onderdelen voor de aanbouw aan een MultiVario-wagen. Tablets of smartphones worden d.m.v. een excenter-spanner vastgezet.

Klembereik L x H x D:
200 x 15-295 x 14 mm

Meer info op pagina 87.

Best.-Nr.	Prijs
28TH	122,- €

**Schrijfplank hoog**

Voor DIN A4 formaat hoog. Multiplex met papierklem en richel voor pen.

Formaat	Best.nr.	Prijs
A4 hoog	1290	41,- €

**Schrijfplank dwars**

Voor DIN A4 formaat dwars. Multiplex met papierklem en richel voor pen.

Formaat	Best.nr.	Prijs
A4 dwars	1390	51,- €

**Werkblad**

Aanbouwset voor wagens. Gepoedercoat staalplaat, lichtgrijs. Veelvuldige positioneringsmogelijkheden. Eenvoudige zelfmontage door middel van de kunststof klemmen.

Nuttig laadvlak 496 x 322 x 14 mm.

Best.-Nr.	Prijs
1381	80,- €

**Dissel en koppelingspin**

Als toebehoren voor alle MultiVario- (draagvermogen 600 kg - best.nr. 12920) en Super-MultiVario-Wagens (draagvermogen 1200 kg best. nr. 12921).

Uitvoering zoals best.nr. 22894 op pagina 129.

Best.nr.	Meerprijs
12920	157,- €
12921	170,- €

**Zachte greep**

Duwbeugel op de greep met kunststof overtrokken, goede greep, isolerend en fijn voor de huid, alleen voor open duwbeugels in alle breedten mogelijk.

Best.nr.	Meerprijs
1274	21,- €

**Draadkorf**

Voor kleine onderdelen, aluzilver, poedercoating.

L x D x H: 600 x 140 x 200 mm.

Best.nr.	Prijs
1291	50,- €

**Aanschroefbare duwbeugel in hoogte verstelbaar**

Aanbouwset voor MultiVario tafelwagens. Aanschroefbare duwbeugel van stalen buis, blauw RAL 5007 gepoedercoat. Eenvoudige zelfmontage door middel van de kunststof klemmen, ook achteraf uitrustbaar. In hoogte verstelbaar voor de optimale ergonomische greeppositie.

Best.nr.	Breedte	Prijs
E2400SBV	500	36,- €
E2401SBV	600	37,- €
E2402SBV	700	38,- €
E2403SBV	800	39,- €

**Papierrolhouder**

Aanbouwset voor wagens. Geschikt voor papierrollen tot 210 mm doorsnede en 210 mm breed.

Bij achteraf bestelling a.u.b. het artikelnummer van de wagen vermelden.

Best.nr.	Prijs
1396	85,- €

**Flessenhouder**

Voor de standaard drinkflessen en blikken 0,33 L tot 1,5 L inhoudt. Stang veelvuldig geperforeerd, met een klem ter bevestiging van de houder in bijna alle posities.

Best.nr.	Prijs
1391	36,- €

**Afvalzakhouder**

Met klembevestiging voor buis Ø 27 mm. Gepoedercoat blauw RAL 5007. PVC deksel en klemring, openings Ø 340 mm. Voor 120 liter zakken.

Best.nr.	Prijs
1397	97,- €

VERVANGENDE ONDERDELEN

**Handvat**

Met veiligheidsbeugel voor buis Ø 27 mm en voor buis Ø 33,5 mm.

Europees octrooi
001240097-0001

voor buis Ø 27 mm:

Bestelnr.	Prijs
1762	4,50 €

voor buis Ø 33,5 mm:

Bestelnr.	Prijs
1763	5,50 €

**Glijstrips**

1 Set met bevestigingsclips.

Bestelnr.	Prijs
1753	28,- €

ESD-VERVANGENDE ONDERDELEN

**ESD-Handvat**

Met veiligheidsbeugel voor buis Ø 27 mm. Elektrisch geleidend.

Europees octrooi
001240097-0001

voor buis Ø 27 mm:

Bestelnr.	Prijs
1764	8,- €

**ESD-Glijstrips**

1 Set met bevestigingsclips. Elektrisch geleidend.

Bestelnr.	Prijs
1754	41,- €

**Spanband**

Tweedelige spanband voor alle steekwagens.

Bestelnr.	Prijs
1722G	17,- €

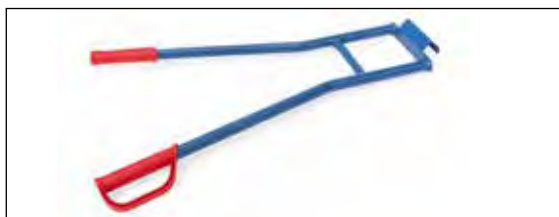
**Draagarmen**

Voor alle steekwagens behalve 11050, 11051 en 11052. Bestaande uit 2 grepen met inhanghaak en een gelaste dwarsverbinding, gepoedercoat blauw RAL 5007.

Bestelnr.	Draagverm. kg	Hoogte mm	Breedte mm	Prijs
11045	350	850	570	45,- €

**Wielsterblokkering**

Als aanbouwset voor de trappensteekwagens TK1325, TK1326, AK1325 en AK1326. Wielsterblokkering dient voor het probleemloos rijden op 2 wielen op vlakke ondergronden. Eenvoudige zelfmontage.

Bestelnr.	Prijs
1770	60,- €

**PU-wielen**

Van polyurethaan, lekbestendig. Rijcomfort vergelijkbaar als met luchtbanden. Voor alle steekwagens en wagens met luchtbanden mogelijk.

Meerprijs op standaard wielen.

Wiel mm	Bestelnr.	Draagverm. per wiel kg	Meerprijs
260 x 85	1776	150	Paar = 2 stuks 45,- €
260 x 85	1777	150	Set = 4 stuks 85,- €
400 x 100	1778	250	Paar = 2 stuks 45,- €
400 x 100	1779	250	Set = 4 stuks 89,- €

A	
Aanbouwset tafelwagens	36, 44, 46, 106
Aanhaakbare duwbeugel	17, 129
Achterwand	85
Aftapkraan	122-125
Afvalbakken	122
Afvalzakhouders	159, 185
Aluminium opklapbare wagens	26, 28
Aluminium trappensteekwagens	147
Apparaten steekwagens	153-154
B	
Bakkenwagens	99
Bakwagens	34, 78, 79
Bakwagens hout	34, 78-79
Banden & wielen	178-182
Bandenrollers	165
Bandensteekwagens	166
Bandenwagens	167
Bankschroef	45
Bijzetwagens	70, 96-98
Bokwielen	179-182
Buisdragers	112
C	
C+C Wagens	52-53
Centraal remsysteem	8, 183
D	
Deksel voor afvalbakken	123
Deksel voor eurobakken	100
Dissel	84-85, 129, 185
Documentenbox	87
Dodemansrem	183
Doorndragers	112
Dossierwagens	72-74
Draadgaaswagens	19, 69, 79, 80
Draadkorf	53, 185
Draagarmen	152-154, 186
Draagarmwagens	108-110
Driewandwagens	32-33
Dubbele kopwandwagen	32-33
Duwbeugels	129, 185
Duwbeugelwagens	12, 31, 65, 105
Duwstang	90
E	
Elektro aandrijving	183
ESD-bijzetwagens	70
ESD-duwbeugelwagens	65
ESD-etagewagens	68
ESD-eurobakkenrollers	70
ESD-eurobakkenwagens	71
ESD-greeprollers	65
ESD-kastwagens	69
ESD-materiaalstandaards	69
ESD-palletonderwagens	69
ESD-steekwagens	65
ESD-tafelwagens	66-67
ESD-wagens	64-71
Etages	19, 55-58, 60-61, 63, 68, 80-81, 85, 99, 107
Etages met rand	57
Etages van draadgaas	63, 85
Etagewagens	19, 54-58, 63, 68, 107
Etagewagens met wanden	
van draadgaas	58
Eurobakken	100
Eurobakkenroller	18, 70, 90-92
Eurobakkenwagens	18, 71, 93-95

F	
Fietskoppeling	133-134
FIXSTOP	9, 184
Flessenhouder	185
G	
Gasflessen steekwagens	160-161
Gasflessen trappensteekwagens	162
Gasflessen wandhouders	163
Gasflessenrollers	162
Gasflessenstandaards	163
Gegolde drager	112
Geleidingsrollen	184
Geribbeld rubber	184
Glaswagens	118
Glijstrips	143, 145, 186
Greeprollers	12, 22, 65
GREY EDITION	11-20
H	
Handlier stapelaars	172
Handpallettrucks	169-171
Handtrekwagens	136-138
Handvatten	142-147, 186
Handwagens	133-135
Hefrollers	177
Heftafels	173
Hefwagens	168-173
Hekwagens	34
Hoekrollers	177
I	
Insteekbeugels	117
K	
Kabelhaspel	45
Kantelbakken	124
Kastwagens	19, 69, 80-81
Kiepbakken	125
Klapscharnier	183
Koppeling	137-138
Kopwandwagens	32-33, 106
Krijtbord	86
Kunststof glijstrips	143, 145, 186
Kunststof wagens	26
L	
Laadvlak met geribbeld rubber	184
Laadvlak van PVC	184
Laadvlak van watervast multiplex	184
Langmateriaalwagens	119-120
Lekvrije banden	179, 186
Lessenaars	47-50
Luchtbanden	10, 73-76, 179, 184
Luchtdrukslanghaspel	45
M	
Magazijnbakken	100, 112
Magazijnwagens	12, 24-26
Machineseffers	174
Massief rubber banden	178, 181, 184
Materiaalbakken	112
Materiaalstandaards	18, 69, 101-103
Materiaalwagens	111-112
Meubelhefrollers	177
Meubelrolplateau's	178
MultiVario-wagens	14, 30-38

N	
Notebookhouder	87
O	
Onderzetrollers draaibaar	176
Onderzetrollers verstelbaar	175
Opbergkast	160
Opklapbare duwbeugel	12, 26-29, 183
Opklapbare wagens	
aluminium	26, 28
Opklapbare wagens staal	12, 26-29
Optiliner	29
Optiliner tafelwagen	29
Opzetplatform	171
Opzetramen voor palletonderwagens	17, 128
Orderverzamelwagens	82-88
Outdoor handwagens	133-134
P	
Pakketrollers	149
Pakketwagens	59-61
Pakketwagens met dak	61
Palletonderwagens	16, 69, 127
Palletonderwagens als routetrein	130
Palletvoeten	117
Papierrolhouder	185
Platenrollers	114
Platenstandaards	117
Platenwagens	115-118
Platformwagens	31, 105
PU-banden	179, 186
PVC laadvlak	184
R	
Richtingvergrendeling	131, 184
Roestvrijstalenwagens	75-76
Rolbok	103
Rollenbaan met kogel-draaikrans	173
Rollenbaan met opzetraam	173
Rolplateau's	23
Rongenwagens	31, 105
Routetrein	130-131
S	
Scannerhouder	86, 88, 185
Scheidingswand voor draadgaas etages	84-85
Scheidingswand voor platformbodem	84-85
Schrijfblad	51
Schrijfplank	53, 86, 185
Schuiflade	36, 44, 46, 106
Schuiflade indelingsset	15, 36, 41, 43-46, 50, 106
Softgrip	185
Spoorwiel	84-85
Stalen steekwagens	140-143, 146, 151-154
Stapelaars	172
Statiegeldslot	53
Steekwagens	20, 65, 139-154, 157, 160-162, 166
Stoelensteekwagens	152
Stootrand	184

Super-MultiVario-wagens	14, 104-107
Spanband	150, 186
T	
Tablethouder	87, 185
Tafelwagens	13-14, 25-29, 35-41, 66-67, 106, 159
Tapjittroller	23
Toebehoren	84-87, 110, 112, 129, 183-186
TOTALSTOP-centraal remsysteem	8, 183
TPE-ESD-wielen	180, 184
TPE-wielen	8, 180
Transportrollers	174
Trap	84-85
Trappensteekwagens	146-147, 154, 162
Trekoog	137-138
Trolleys voor routetreinen	16, 131
TYRE TROLLEYS	165
V	
Vatenkantelaars	158
Vatenrollers	156
Vatensteekwagens	157
Vatentransportwagens	159
Veiligheidsketting	122, 124-125
Verrijdbare kasten	50
Verrijdbare werktafels	51
Verstevingingsstangen	19, 55-58, 68
Verzinkte wagens	83-87, 133-134
Vierwandwagens	32-33
Vorkdragers	112
W	
Wagens met stalen etages	13, 22, 26, 31, 37-39, 67
Wagens met stalen etages met rand	13, 38-39, 67
Wandketting/wandslot	53
Werkblad	185
Werkplaatswagens	15, 42-46
Wielset	124-125
Wielsterblokkering	146-147, 186
Wieluitvoeringen	10, 178-182, 184
Z	
Zachte greep	185
Zijbeugelwagen	34
Zijwandwagens	34
Zwenkwielen	179-182, 184
Zwaarlastwagens	14, 104-107

Alle prijzen gelden excl. B.T.W. en zijn geldig tot 31.12.2024.

Levering franco vanaf € 175,- (m.u.v. de Waddeneilanden).

Onder voorbehoud van technische wijzigingen en drukfouten.

Uitsluitend onze algemene voorwaarden zijn van toepassing, deze staan op onze website www.fetra.nl.

Deze catalogus is auteursrechtelijk beschermd. Nadruk - ook gedeeltelijk - alleen met toestemming

toegestaan. De foto's zijn auteursrechtelijk beschermd volgens § 72 Duitse auteurswet.

Om transportschade te voorkomen, behouden wij ons het recht om de producten voorgeïmanteerd te leveren.

MEER INFO? CONTACTEER ONS VRIJBLIJVEND

T 051 48 02 05 | info@averohandling.be | www.averohandling.be

Posterijlaan 53 - 8740 Pittem

AVERO
HANDLING